

BeoVision 11

BeoVision 11-40

BeoVision 11-46

BeoVision 11-55

Szanowny Kliencie,

Niniejszy podręcznik zawiera dodatkowe dane na temat produktu, a także bardziej szczegółowy opis określonych funkcji ze skróconej instrukcji obsługi. Można w nim znaleźć m.in. informacje dotyczące ustawień, obsługi produktu za pomocą pilota Bang & Olufsen, a także sposobu konfiguracji połączenia przewodowego lub bezprzewodowego.

Niniejszy podręcznik będzie regularnie aktualizowany w celu uwzględnienia np. nowych funkcji wprowadzanych wraz z aktualizacjami oprogramowania. Gdy w telewizorze pojawią się nowe funkcje i opcje, informacje o nich będzie można znaleźć w menu WARTO WIEDZIEĆ w menu KONFIGURACJA.

Dodatkowe informacje na temat produktu można znaleźć w sekcji odpowiedzi na często zadawane pytania (Frequently Asked Questions — FAQ) na stronie internetowej www.bang-olufsen.com/customerservice.

Informacje o instrukcji, 4

Jak korzystać z przedstawionych na ilustracji operacji w menu oraz zdalnego sterowania.

Ustawienie pozycji obrotu telewizora, 6

Sposób zaprogramowania pozycji obrotu samobieżnego stelaża lub uchwyty ściennego.

Podłączanie, 7

Przykłady podłączenia urządzeń dodatkowych oraz sposób podłączenia komputera lub kamery. Jak przywrócić ustawienia domyślne.

Ustawianie dodatkowego sprzętu, 13

Sposób zarejestrowania podłączonych urządzeń w menu KONFIGURACJA LISTY ŹRÓDEŁ.

Korzystanie z kanałów, grup i list, 15

Jak tworzyć, edytować i korzystać z grup i list, edytować i dodawać kanały, a także jak oglądać kanały Pay Per View, jeśli są dostępne.

Ponowne strojenie kanałów, 18

Jak aktualizować kanały lub instalować wszystkie od nowa.

Konfiguracja głośników – dźwięk przestrzenny, 20

Sposób podłączenia telewizora do systemu dźwięku przestrzennego.

Ustawienia dźwięku i obrazu, 23

Jak zmieniać ustawienia dźwięku i obrazu oraz korzystać z trybów obrazu.

Konfiguracja telewizji 3D, 25

Jak skonfigurować telewizor do oglądania telewizji 3D.

Codziennie korzystanie z trybów dźwięku i grup głośników, 26

Jak przełączać między różnymi trybami dźwięku i grupami głośników.

Oglądanie obrazu z dwóch źródeł jednocześnie, 28

Sposób wyświetlania obrazu z dwóch źródeł jednocześnie.

Informacje o programie, 29

Jak wyświetlać informacje o programie oraz zmieniać opcje napisów i dźwięków. Jak wyświetlać HbbTV.

Nagrywanie programu, 32

Jak ustawić timer, wyświetlić listę timerów i kopiować dane z bufora funkcji Timeshift na opcjonalną nagrywarkę z dyskiem twardym.

Edytowanie nagrań, 36

Jak chronić, nadawać nazwy, sortować, przycinać, dzielić lub usuwać nagrania. Można także zmieniać kategorie i aktywować kontrolę rodzicielską.

WebMedia, 37

Jak przeglądać strony internetowe i dodawać aplikacje za pomocą WebMedia.

HomeMedia, 39

Jak przeglądać zdjęcia oraz odtwarzać pliki muzyczne w telewizorze.

Funkcje uśpienia, 42

Jak ustawić automatyczne wyłączanie się telewizora.

Ustawienia zasilania, 43

Jak zmienić ustawienia zużycia energii oraz automatycznego trybu czuwania. Jak skrócić czas uruchamiania.

Kontrola dostępu, 44

Jak ustawić kod dostępu uniemożliwiający innym osobom edycję ustawień kanałów oraz oglądanie kanałów lub nagrań.

Matryca HDMI, 45

Sposób wprowadzania ustawień w menu MATRYCA HDMI.

System kodu PIN, 46

Jak korzystać z systemu kodu PIN.

Aktualizacje oprogramowania i usług, 47

Jak aktualizować oprogramowanie i znajdować informacje o modułach.

Tabele Peripheral Unit Controller, 48

Jak pobierać i usuwać tabele PUC.

Tekst cyfrowy, 49

Jak włączać i wyłączać tekst cyfrowy do obsługi MHEG.

Teletext, 50

Sposób zapisywania ulubionych stron teletekstu jako stron MEMO.

Obsługa innych urządzeń za pomocą pilota Beo4 lub Beo6, 52

Sposób obsługi podłączonych urządzeń, takich jak urządzenia STB, odtwarzacze DVD itp.

Ustawienia sieciowe, 54

Jak skonfigurować sieć i wyświetlać informacje o niej.

Przesyłanie dźwięku za pomocą systemu Network Link, 57

Sposób zestawienia połączeń oraz obsługi systemu połączonych urządzeń.

Podłączanie i obsługa zestawu audio, 59

Sposób podłączenia zestawu audio do telewizora oraz obsługi zintegrowanego zestawu audio/wideo.

Obsługa dwóch telewizorów w jednym pomieszczeniu, 61

Programowanie funkcji Option oraz obsługa dwóch telewizorów znajdujących się w tym samym pomieszczeniu.

Dwa telewizory z połączeniem Network Link, 62

Sposób podłączenia telewizor do telewizora oraz obsługi zintegrowanego zestawu audio/wideo.

Informacje o instrukcji

Obsługa menu

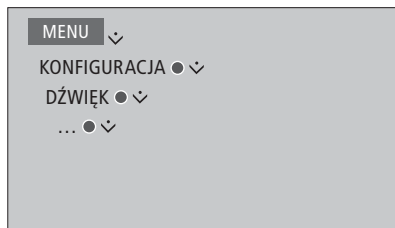

Ta hierarchia menu pokazuje ścieżkę do menu, w którym można zmienić różne ustawienia. Naciśnij **MENU** na pilocie zdalnego sterowania, po czym za pomocą przycisku nawigacyjnego w dół oraz przycisku **środkowego** otwórz i wybierz menu.

Możesz też nacisnąć **niebieski** przycisk na pilocie, jeśli będzie dostępny, aby wyświetlić teksty pomocy.



Przykład obsługi menu.

Obsługa pilotem zdalnego sterowania



Tam, gdzie ma zastosowanie, prezentowana jest obsługa pilotem zdalnego sterowania.

- ciemnoszary przycisk oznacza przycisk sprzętowy, który należy nacisnąć.
- jasnoszary przycisk oznacza przycisk programowy pilota Beo4/Beo6. Naciśnij **LIST** na pilocie Beo4, aby je wyświetlić. (Beo6: naciśnij przycisk ). Przycisk widoczny jest na wyświetlaczu pilota Beo4/Beo6.

- Przycisk nawigacyjny jest oznaczony symbolem . Symbol ten wskazuje, w którą stronę należy nacisnąć przycisk nawigacyjny.
- Przycisk **środkowy** jest oznaczony symbolem . Symbol ten wskazuje, kiedy należy nacisnąć przycisk **środkowy**.

Przykład obsługi pilotem Beo4.

ciąg dalszy...

Beo4 z przyciskiem nawigacji

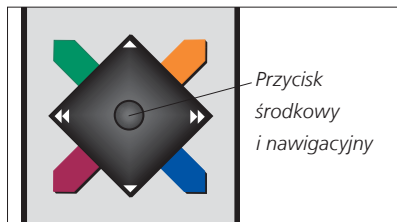

W przypadku pilota Beo4 z przyciskiem nawigacyjnym do poruszania się po menu używa się przycisku **środkowego** z możliwością ruchu w górę, dół, lewo i prawo. Naciśnij **środkowy** przycisk, aby potwierdzić wybór lub ustawienia w menu.

Wyświetl nakładkę menu, naciskając klawisz **MENU**, gdy telewizor jest włączony.

Aby powrócić do poprzednich pozycji menu, naciśnij przycisk **BACK**. Aby wyjść z menu, naciśnij i przytrzymaj przycisk **BACK**.

Należy pamiętać, że pilot Beo4 musi być ustawiony na tryb 1. Więcej informacji można znaleźć w instrukcji online pilota Beo4. Nie można używać pilota Beo4 bez przycisku nawigacyjnego.

Beo6

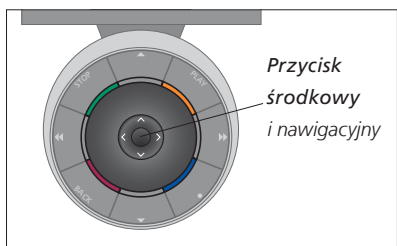

W przypadku obsługi telewizora za pomocą pilota zdalnego sterowania Beo6 można przechodzić po pozycjach menu, naciskając **środkowy** przycisk w górę, w dół, w lewo lub w prawo. Naciśnij **środkowy** przycisk, aby potwierdzić wybór lub ustawienia w menu.

Wyświetl nakładkę menu, naciskając klawisz **Menu**, gdy telewizor jest włączony.

Aby powrócić do poprzednich pozycji menu, naciśnij przycisk **BACK**. Aby wyjść z menu, naciśnij i przytrzymaj przycisk **BACK**.



Należy pamiętać, że po dodaniu nowego produktu do zestawu należy ponownie skonfigurować pilota Beo6.



Aplikacja BeoRemote



Aplikacja BeoRemote pozwala na obsługę telewizora za pomocą tabletu i jest szczególnie przydatna podczas nawigacji po stronach internetowych i aplikacjach za pośrednictwem [WebMedia](#).^{*1} Zarówno telewizor, jak i tablet muszą się znajdować w tej samej sieci, musi też być włączona funkcja **WŁĄCZ PO WLAN** lub **WŁĄCZ PRZEZ LAN**. Więcej informacji można znaleźć w menu **SIEĆ** telewizora. Pozwala to na włączenie telewizora z trybu czuwania. Należy pamiętać, że zużycie energii w trybie czuwania nieznacznie wzrośnie.

Aplikacja BeoRemote to odpowiednik pilota zdalnego sterowania Beo4. Nie obsługuje ona jednak wszystkich funkcji **LIST** pilota Beo4.

Stuknij ikonę menu () , aby otworzyć menu telewizora. Panel nawigacyjny () działa na podobnej zasadzie, co przycisk nawigacyjny pilota Beo4. Stuknij w środku, aby wybrać ustawienie. Przesuń do opcji listy, aby aktywować funkcje telewizora.

Aby powrócić do poprzednich pozycji menu, stuknij  .
Aby wyjść z menu, przytrzymaj  .

BeoRemote zawiera skróconą instrukcję z opisem podstawowych funkcji (można ją znaleźć w opcji **SETTINGS**).

Należy pamiętać, że pierwszą konfigurację należy przeprowadzić przy użyciu pilota Beo4/Beo6. Aplikacja BeoRemote wymaga, aby telewizor był skonfigurowany w sieci.

Aby korzystać z aplikacji BeoRemote, telewizor i tablet muszą się znajdować w tej samej sieci.

^{*1}Aplikacja BeoRemote obsługuje tablety z systemem iOS (najnowsza wersja) i Android (3.2 lub nowszy).

Ustawienie pozycji obrotu telewizora

Jeżeli telewizor wyposażony jest w opcjonalny stelaż samobieżny lub uchwyt ścienny, można go obracać za pomocą pilota zdalnego sterowania.

Telewizor można ponadto zaprogramować, aby po włączeniu automatycznie obracał się w odpowiednią pozycję. Telewizor może na przykład obrócić się w inną pozycję podczas słuchania podłączonego radia, natomiast po wyłączeniu obrócić się w pozycję oczekiwania. Można również skonfigurować inne pozycje stelaża, dopasowane do innych pozycji słuchania lub oglądania.

Jeśli telewizor jest wyposażony w opcjonalny stelaż samobieżny, można go obracać za pomocą pilota.

Wcześniej zdefiniowane pozycje stelaża

Wybierz osobną pozycję po włączeniu telewizora, osobną dla trybu audio i osobną po wyłączeniu telewizora. Można także zapisać wybrane przez siebie pozycje stelaża, np. gdy siedzimy w fotelu i czytamy, albo gdy siedzimy przy stole w jadalni.

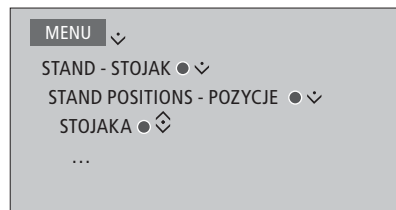

Wyświetl menu STAND POSITIONS, aby zapisywać lub usuwać pozycje stelaża i nadawać im nazwy.

Jeżeli chcesz zapisać bieżącą pozycję stelaża w pustym polu, naciśnij po prostu przycisk **środkowy** po wybraniu tego pola. Następnie można nadać nazwę pozycji stelaża.

Nie można zmienić nazwy ani usunąć pozycji stelaża **STANDBY**, **VIDEO** i **AUDIO**. Nie można także nadawać nazw polom, w których nie ma ustawionych pozycji stelaża. Puste pola oznaczone są <...>. W niektórych językach konieczne jest wybranie wcześniej zdefiniowanych nazw.

Kalibracja samobieżnego przesuwu

Jeżeli w zestawie znajduje się samobieżny stelaż lub uchwyt ścienny, podczas procedury pierwszej instalacji wyświetlony zostanie komunikat o konieczności skalibrowania skrajnych położenia stelaża lub uchwytu. Samobieżny stelaż nie będzie działał, dopóki nie zostanie ukończony proces kalibracji. Jeżeli później telewizor zostanie ustawiony w innej pozycji, np. w narożniku pomieszczenia, konieczne może być ponowne skalibrowanie stelaża.

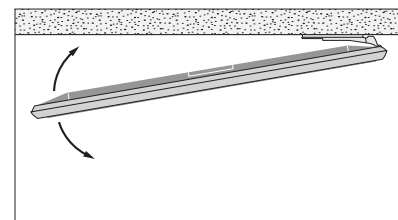
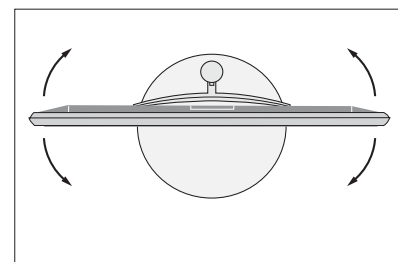
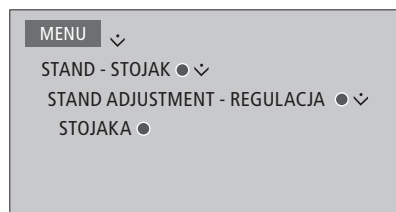

Proces kalibracji umożliwi ustawienie maksymalnego kąta obrotu telewizora - z lewej i prawej strony.

W zależności od posiadanego zestawu można wyświetlić menu pozycji stelaża lub uchwytu ściennego.

Połączenia

Panel gniazd telewizora umożliwia podłączenie przewodów doprowadzających sygnały do zestawu oraz różnych urządzeń dodatkowych, takich jak magnetowid lub zestaw muzyczny.

Każdy sprzęt podłączany do tych gniazd może zostać zarejestrowany w menu KONFIGURACJA LISTY ŹRÓDEŁ. Więcej informacji można znaleźć na [str. 13](#).

Przed podłączeniem jakiegokolwiek urządzenia do telewizora należy pamiętać, aby odłączyć telewizor od sieci zasilającej. Nie dotyczy to podłączania źródła do gniazda HDMI IN lub USB.

W zależności od sprzętu podłączanego do telewizora potrzebne są różne kable, a także ewentualnie różne przejściówki. Kable i przejściówki można nabyć u przedstawiciela firmy Bang & Olufsen.

Jeżeli konieczne jest zresetowanie telewizora do ustawień domyślnych, należy wyświetlić menu REGIONAL SETTINGS i wybrać inny kraj. Zostanie wyświetlony monit o potwierdzenie zresetowania. Wszystkie ustawienia zostaną usunięte, konieczne będzie przeprowadzenie pierwszej konfiguracji zgodnie z instrukcjami ekranowymi.

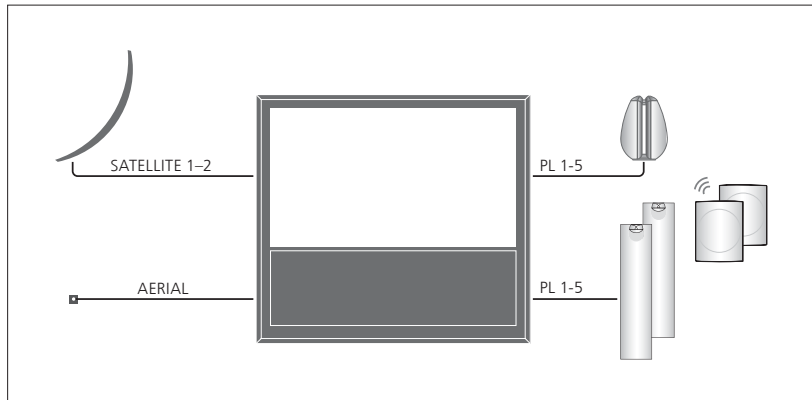

W zależności od opcji tunera może być dostępne jedno wejście satelitarne, dwa, lub może nie być ich wcale.

Jeżeli korzystasz z opcjonalnej nagrywarki z dyskiem twardym, konieczne będzie użycie głowicy LNB z dwoma wyjściami. Jeżeli odbierasz sygnał z więcej niż jednego satelity, musisz korzystać z przełącznika DISEqC. Więcej informacji można uzyskać u przedstawiciela handlowego firmy Bang & Olufsen.

Głośniki

Podłącz głośniki Bang & Olufsen BeoLab. Przewody dostępne są u przedstawiciela firmy Bang & Olufsen.

Jeżeli telewizor jest wyposażony w bezprzewodowy moduł Power Link...

Aby uzyskać najlepsze możliwe połączenie bezprzewodowe, zaleca się umieszczenie wszystkich głośników bezprzewodowych w odległości 9 metrów (29,5 stopy) od telewizora.

Nie należy umieszczać żadnych przedmiotów przed telewizorem ani głośnikami, ponieważ może to zakłócać połączenie bezprzewodowe. Głośniki bezprzewodowe powinny być ustawione w tym samym pomieszczeniu i znajdować się w zasięgu telewizora. Informacje o tym, czy głośniki można podłączyć bezprzewodowo znajdują się w instrukcji dołączonej do głośników.

Sprzęt z wyjściem HDMI™

Sprzęt z wyjściem HDMI, taki jak urządzenia STB, można podłączyć do dowolnego dostępnego gniazda HDMI w telewizorze. Dodatkowe informacje dotyczące konfiguracji podłączonego sprzętu do użytku można znaleźć na [str. 13](#).

Skonfigurowane źródło można wybrać za pomocą skonfigurowanego przycisku źródła lub w menu LISTA ŹRÓDEŁ. Jeżeli telewizor wykryje nieskonfigurowane źródło, możesz nic nie robić, wyświetlić to źródło lub skonfigurować je.

Podłączony sprzęt można obsługiwać za pomocą dostarczonego z nim pilota, można też pobrać tabelę PUC (Peripheral Unit Controller), jeśli jest dostępna, pozwalającą na korzystanie z pilota Beo4/Beo6. Więcej informacji można znaleźć na [stronie 48](#).

Podłączanie źródeł cyfrowych

Można podłączyć zewnętrzne źródła HDMI, takie jak urządzenia STB, komputer czy konsola do gier. Sprzęt podłączony do telewizora może zostać skonfigurowany, więcej informacji na ten temat można znaleźć na [str. 13](#).

W zależności od sprzętu podłączanego do telewizora potrzebne są różne kable, a także ewentualnie różne przejściówki. Jeżeli masz więcej niż dwa rodzaje sprzętu wymagającego gniazda PUC, musisz kupić dodatkowy kabel PUC. Kable i przejściówki można nabyć u przedstawiciela firmy Bang & Olufsen.

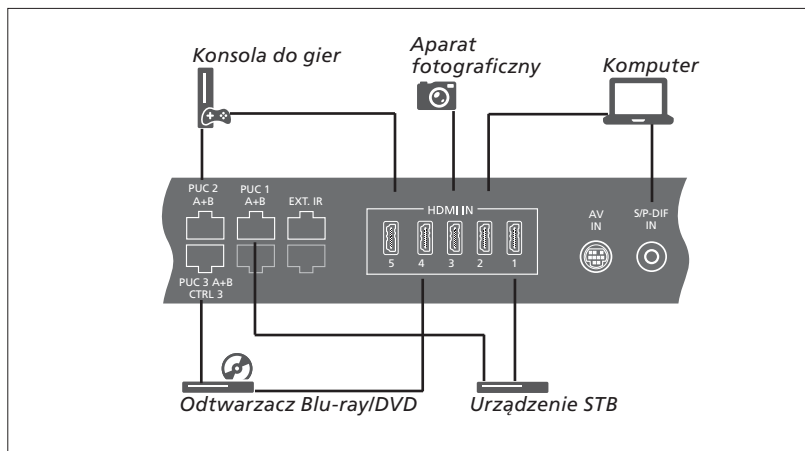

Przykład podłączonych źródeł cyfrowych.

Podłączanie urządzenia STB

- > Podłącz kabel do odpowiedniego gniazda w urządzeniu STB.
- > Poprowadź kabel do gniazda HDMI IN w telewizorze.
- > Aby umożliwić obsługę urządzenia STB pilotem, należy podłączyć nadajnik podczerwieni do jednego z gniazd PUC i podłączyć go do odbiornika podczerwieni w urządzeniu STB. [Więcej informacji na temat nadajników podczerwieni można znaleźć na stronie 11.](#)
- > Postępuj zgodnie z instrukcjami wyświetlanymi na ekranie, aby skonfigurować źródło.

Podłączanie konsoli do gier

- > Podłącz kabel do odpowiedniego gniazda w konsoli do gier.
- > Poprowadź kabel do gniazda HDMI IN w telewizorze.
- > Aby umożliwić obsługę konsoli do gier pilotem, należy podłączyć nadajnik podczerwieni do jednego z gniazd PUC i podłączyć go do odbiornika podczerwieni w konsoli. [Więcej informacji na temat nadajników podczerwieni można znaleźć na stronie 11.](#)
- > Postępuj zgodnie z instrukcjami wyświetlanymi na ekranie, aby skonfigurować źródło.*1

Podłączanie odtwarzacza DVD/Blu-ray

- > Podłącz kabel do odpowiedniego gniazda w odtwarzaczu DVD/Blu-ray.
- > Poprowadź kabel do gniazda HDMI IN w telewizorze.
- > Aby umożliwić obsługę odtwarzacza DVD/Blu-ray pilotem, należy podłączyć nadajnik podczerwieni do jednego z gniazd PUC i podłączyć go do odbiornika podczerwieni w odtwarzaczu. [Więcej informacji na temat nadajników podczerwieni można znaleźć na stronie 11.](#)

Podłączanie aparatu

- > Podłącz kabel do odpowiedniego gniazda w aparacie.
- > Poprowadź kabel do gniazda HDMI IN w telewizorze.
- > Postępuj zgodnie z instrukcjami wyświetlanymi na ekranie, aby skonfigurować źródło.

*1*Gdy jako źródło wybierana jest KONSOLA DO GIER, jako ustawienie domyślne aktywowany jest tryb obrazu GRA. Ustawienie to można tymczasowo zmienić w menu OBRAZ, [patrz str. 24](#).

- > Postępuj zgodnie z instrukcjami wyświetlanymi na ekranie, aby skonfigurować źródło.

Podłączanie komputera

Przed podłączeniem komputera należy odłączyć telewizor, komputer i całą resztę podłączonego sprzętu od zasilania.

Podłączanie komputera

- > Używając odpowiedniego rodzaju kabla, podłącz jeden koniec do gniazda sygnału wyjściowego DVI lub HDMI w komputerze, a drugi koniec do gniazda HDMI IN w telewizorze.
- > Jeżeli korzystasz z gniazda sygnału wyjściowego DVI w komputerze, użyj odpowiedniego kabla i podłącz wyjście dźwięku cyfrowego w komputerze do gniazda S/P-DIF IN w telewizorze, by dźwięk z komputera był nadawany przez głośniki podłączone do telewizora.
- > Ponownie podłącz do sieci telewizor, komputer oraz wszystkie podłączone do nich urządzenia. Pamiętaj, że komputer musi być podłączony do uziemionego gniazda elektrycznego, zgodnie z instrukcją obsługi.

Podłączanie źródła analogowego

Można podłączyć jedno źródło analogowe, takie jak magnetowid albo konsola do gier. Informacje na temat skonfigurowania sprzętu podłączonego do telewizora można znaleźć na [str. 13](#).

Przed podłączeniem dodatkowego sprzętu odłącz odpowiednie urządzenia od źródła zasilania.

Podłączanie źródła analogowego

- > Podłącz kabel do odpowiedniego gniazda w sprzęcie, który chcesz podłączyć.
- > Poprowadź kabel do gniazda AV IN w telewizorze.
- > Ponownie podłącz do sieci telewizor i podłączony do niego sprzęt.
- > Aby umożliwić obsługę źródła analogowego pilotem, należy podłączyć nadajnik podczerwieni do jednego z gniazd PUC i podłączyć go do odbiornika podczerwieni w źródle analogowym. [Więcej informacji na temat nadajników podczerwieni można znaleźć na stronie 11.](#)
- > Postępuj zgodnie z instrukcjami wyświetlanymi na ekranie, aby skonfigurować źródło.

Potrzebne będą różne przejściówki, a być może i kable. Kable i przejściówki można nabyć u przedstawiciela firmy Bang & Olufsen.

Podłączanie głośników do telewizora

Do telewizora można podłączyć maksymalnie dziesięć głośników i subwooferów przewodowych. Dodatkowo można też podłączyć bezprzewodowo maksymalnie osiem głośników, w tym subwoofery, pod warunkiem, że telewizor jest wyposażony w bezprzewodowy moduł Power Link. Więcej informacji na temat konfiguracji głośników bezprzewodowych można znaleźć na [str. 20](#).

Przed podłączeniem dodatkowego sprzętu odłącz odpowiednie urządzenia od źródła zasilania.

W zależności od sprzętu podłączanego do telewizora potrzebne są różne kable, a także ewentualnie różne przejściówki. Kable i przejściówki można nabyć u przedstawiciela firmy Bang & Olufsen.

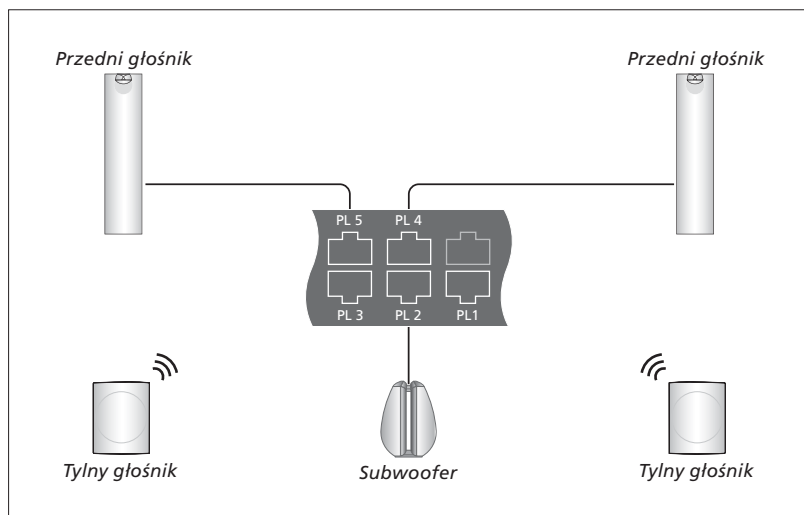

Przykład konfiguracji głośników.

Podłączanie kolumn głośnikowych

- > Podłącz kabel Power Link do odpowiedniego gniazda w głośnikach, które chcesz podłączyć do telewizora.*¹
- > Poprowadź kable do dostępnych gniazd oznaczonych na telewizorze jako PL 1-5.
- > Poprowadź kabel Power Link między odpowiednimi gniazdami dodatkowych głośników, jeśli są dostępne.
- > Podłącz kabel Power Link do odpowiednich gniazd w subwooferze.
- > Poprowadź kabel do dostępnego gniazda oznaczonego na telewizorze jako PL 1-5.
- > Ponownie podłącz do sieci telewizor i podłączony do niego sprzęt.

Do podłączenia dwóch głośników do jednego gniazda PL wymagany jest specjalny kabel. Jeżeli nie można zapętlić kabla między dwoma głośnikami, wymagany jest dodatkowy rozgałęźnik. Więcej informacji można uzyskać od sprzedawcy Bang & Olufsen.

¹*Należy pamiętać o ustawieniu przełącznika dla pozycji głośników po lewej i po prawej stronie.

Sterowanie

W trakcie konfiguracji źródła za pośrednictwem menu KONFIGURACJA LISTY ŹRÓDEŁ można wybrać, jak podłączany jest produkt PUC. Można wybrać opcję PLUG (przewód) lub IR BLASTER (nadajnik podczerwieni). W przypadku wyboru pozycji WTYCZKA należy wybrać pozycję MODULACJA WŁ albo MODULACJA WYŁ. Aby uzyskać informacje dotyczące przewodu i ustawić modulacji, należy skontaktować się ze sprzedawcą Bang & Olufsen.

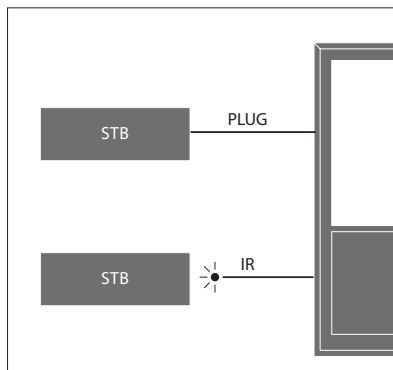

Nadajniki podczerwieni: Aby obsługiwać produkty firm innych niż Bang & Olufsen za pomocą pilota Beo4/Beo6, podłącz nadajnik podczerwieni Bang & Olufsen do produktu firmy innej niż Bang & Olufsen, a następnie podłącz produkt do jednego z gniazd oznaczonych PUC na panelu złączy. Zamontuj nadajnik w pobliżu odbiornika podczerwieni w podłączonym sprzęcie, by zagwarantować prawidłowe działanie pilota. Przed jego zamontowaniem sprawdź, czy możesz obsługiwać menu sprzętu na ekranie telewizora za pomocą pilota Beo4/Beo6.

Aby nabyć dodatkowy kabel PUC, skontaktuj się ze sprzedawcą Bang & Olufsen.

Więcej informacji na temat pobierania tabel Peripheral Unit Controller (PUC) dla urządzeń STB można znaleźć na [str. 48](#).

Kanały cyfrowe

Jeżeli chcesz oglądać kanały kodowane, skontaktuj się z usługodawcą. Usługodawca zarejestruje cię jako użytkownika autoryzowanego, co zwykle wiąże się z koniecznością uiszczenia zapłaty. Następnie otrzymasz kartę elektroniczną i moduł CA. Należy pamiętać, że są one wydawane przez konkretnego usługodawcę, i w związku z tym działają jedynie z określonymi kanałami.

Moduł CA jest czytnikiem kart elektronicznych służącym do dekodowania sygnałów przesyłanych przez usługodawcę. Jedynie niekodowane kanały cyfrowe, określane mianem kanałów „free-to-air”, są dostępne bez konieczności używania kart elektronicznych i modułów CA.

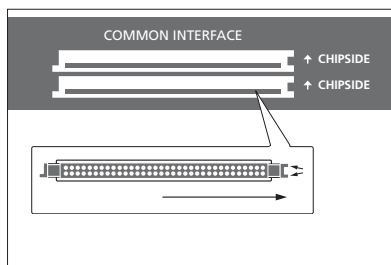

Należy skontaktować się ze sprzedawcą Bang & Olufsen, by uzyskać informacje na temat obsługiwanych modułów CA.

Karta elektroniczna musi pozostawać w module CA, chyba że usługodawca poprosi o jej wyjęcie. Jest to ważne w sytuacji, gdy usługodawca będzie chciał przesłać nowe informacje na kartę inteligentną.

Włóż ostrożnie kartę elektroniczną do modułu CA. Moduł CA ma jedną wystającą krawędź z jednej strony i dwie wystające krawędzie z drugiej strony. Jeżeli telewizor nie odbiera sygnału, sprawdź, czy karta elektroniczna i moduł CA są włożone prawidłowo.

Karty elektroniczne i moduły CA mogą również oferować specjalne menu, które nie są tutaj opisane. W takim przypadku należy postępować zgodnie z instrukcjami usługodawcy.

Ciąg dalszy...

Aktywowanie modułów CA

W menu JEDNOSTKI CA można aktywować moduły CA dla kanałów naziemnych, kablowych lub satelitarnych.

W niektórych krajach konieczne może być wyłączenie modułu CA dla sygnału satelitarnego, by uzyskać optymalne działanie modułu CA telewizji naziemnej.

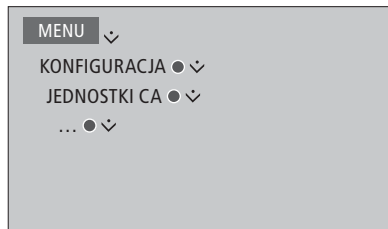

Dostęp do modułów CA można uzyskać również za pośrednictwem menu głównego lub wyświetlacza pilota Beo6, kiedy telewizor wyświetla bieżące źródło.

Konfiguracja dodatkowego sprzętu

Wszelkie dodatkowe urządzenia wideo podłączone do telewizora można zarejestrować w menu LISTA ŹRÓDEŁ.

Gdy dodatkowy sprzęt zostanie podłączony do gniazda HDMI IN włączonego telewizora, telewizor wykryje nieskonfigurowane źródło. Na ekranie pojawi się wiadomość, postępując zgodnie z instrukcjami ekranowymi można skonfigurować źródło.

Źródła mają swoje ustawienia domyślne, takie jak dźwięk i obraz, które są odpowiednie w większości sytuacji. Użytkownik może zmienić te ustawienia. Wybierz źródło, a następnie wybierz menu USTAWIENIA ZAAWANSOWANE.

Jeżeli pilot Beo6 został skonfigurowany do współpracy ze źródłami skonfigurowanymi w telewizorze, a użytkownik zmieni przycisk źródła w telewizorze, przycisk źródła dla tego konkretnego źródła na wyświetlaczu pilota Beo6 nie będzie działać. Skontaktuj się ze sprzedawcą Bang & Olufsen, który ponownie skonfiguruje pilota Beo6.

Co zostało podłączone?

Rejestracja urządzeń podłączonych do telewizora umożliwia ich obsługę za pomocą pilota Beo4/Beo6.



Zaznacz źródło i naciśnij **czerwony** przycisk, aby je skonfigurować. Pojawi się monit o podanie nazwy źródła i przypisanie do niego nazwy. Od tej chwili można obsługiwać źródło.

Po wykryciu nowego sprzętu wyświetla się menu z następującymi opcjami: NIE RÓB NICZEGO, POKAŻ ŹRÓDŁO i KONFIGURUJ ŹRÓDŁO PODŁĄCZONE DO TEGO WEJŚCIA. Jeżeli chcesz skonfigurować sprzęt, za pomocą przycisku nawigacyjnego w górę lub w dół zaznacz ostatnią opcję i naciśnij środkowy przycisk, aby wyświetlić menu konfiguracji.

Pobieranie tabeli PUC

W trakcie konfiguracji pojawia się pytanie, czy użytkownik chce mieć możliwość obsługi podłączonego sprzętu za pomocą pilota Beo4/Beo6. Postępuj zgodnie z instrukcjami wyświetlanymi na ekranie, aby pobrać tabelę PUC (Peripheral Unit Controller), jeśli jest dostępna.*¹ Telewizor musi być podłączony do Internetu.

Jeżeli podłączonego sprzętu nie ma na liście pobierania, oznacza to, że w chwili obecnej nie ma rozwiązania pozwalającego na sterowanie tym źródłem, w związku z czym należy wybrać opcję NIEOBSŁUGIWANE ŹRÓDŁO. Nie będzie można obsługiwać sprzętu za pomocą pilota Beo4/Beo6. Więcej informacji można uzyskać kontaktując się z przedstawicielem firmy Bang & Olufsen.

Wyszukiwanie można przeprowadzać z wykorzystaniem znaków alfabetu łacińskiego oraz cyfr. W przypadku sprzętu, którego nazwa zawiera znaki spoza alfabetu łacińskiego, można wyszukać tę część nazwy, która zawiera znaki z alfabetu łacińskiego. Można także skorzystać z funkcji przeglądania, aby znaleźć odpowiednią tabelę PUC.

¹*Jeżeli korzystasz z pilota Beo4, konieczne może być włączenie sprzętu PUC sterowanego podczerwienią za pomocą kombinacji **SHIFT + 9. SHIFT** można znaleźć w menu **LIST** pilota Beo4.

Ciąg dalszy...

Dezaktywacja źródła

Jeżeli podłączono i skonfigurowano źródło na konkretnym gnieździe w telewizorze, a następnie odłączono źródło na stałe, należy zresetować ustawienia źródła. Zaznacz źródło w menu LISTA ŹRÓDEŁ, naciśnij **czerwony** przycisk i wybierz polecenie RESET TO DEFAULT. Po wybraniu opcji TAK źródło nie będzie już skonfigurowane na tym gnieździe. Gdy następnym razem źródło zostanie podłączone do gniazda, pojawi się monit o skonfigurowanie źródła.

Można także wybrać opcję RESET TO DEFAULT w menu ADVANCED SETTINGS, aby zresetować do wartości domyślnych tylko w tym menu.

Informacje o usuwaniu pobranej tabeli PUC można znaleźć na [str. 48](#).

Korzystanie z kanałów, grup i list

Można tworzyć, edytować i wykorzystywać grupy, dzięki czemu łatwiej będzie znaleźć ulubione kanały i stacje.

Jeżeli po automatycznym dostrojeniu wszystkich kanałów i stacji nie zostały one zapisane na preferowanych numerach kanałów, można zmienić kolejność, w jakiej się pojawiają na liście kanałów lub stacji. Można także usuwać i kasować kanały oraz stacje, które są już niepotrzebne, a także przywracać je w razie potrzeby.

Jeżeli w kraju zamieszkania użytkownika są obsługiwane kanały Pay Per View, można zamówić program, który chce się oglądać.

W trybie Radio słowo KANAŁ w menu jest zastępowane słowem STACJA. Jeżeli chcesz edytować grupy stacji radiowych, należy przełączyć się na źródło radiowe i wybrać EDYTUJ GRUPY RADIOSTACJI.

Korzystanie z grup kanałów i ich edycja

W menu ULUBIONE można stworzyć maksymalnie 22 grupy kanałów, pozwalające na szybkie odnalezienie kanałów bez konieczności przeglądania wszystkich dostrojonych kanałów. Można na przykład stworzyć oddzielną grupę dla każdego członka rodziny. Można także nadawać nazwy utworzonym grupom kanałów lub stacji, a także usuwać niepotrzebne grupy. Można też wyczyścić grupę kanałów lub stacji.

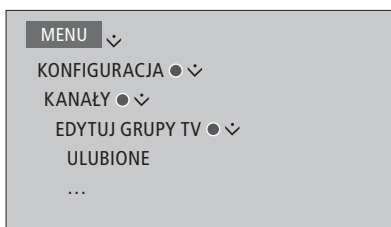

W grupie ulubionych można przenieść kanał na inną pozycję na liście. Dalsze instrukcje można znaleźć w menu na ekranie telewizora.

Aby nadać nazwę i utworzyć grupę ulubionych...

Otwórz menu ULUBIONE

Naciśnij, aby nazwać/zmienić nazwę grupy, np. „Sport”

Naciśnij, aby zapisać nazwę

Wybierz nowo nazwaną grupę

Naciśnij, aby dodać kanały

Wybierz grupę, z której chcesz kopiować, np. „Wiadomości”

Naciśnij, aby wybrać kanał

Naciśnij, aby poruszać się po liście

Naciśnij po zakończeniu dodawania kanałów

Naciśnij, aby zapisać ustawienia

Grupy kanałów i stacji

Wybierz grupę kanałów Grupami kanałów mogą być grupy utworzone przez użytkownika albo lista programów. Listy programów są wysyłane przez niektórych usługodawców. Są one wyświetlane i działają mniej więcej tak samo, jak grupy — można je wywoływać i przeglądać tak, jak grupy.

Wyświetlanie przeglądu grup kanałów za pomocą pilota Beo4...

Naciśnij, aby wyświetlić przegląd grup kanałów



Przechodzenie między grupami kanałów za pomocą pilota Beo6...

Naciśnij, aby przechodzić między grupami podczas oglądania telewizji. Pokazywany jest ostatni kanał aktywowany w grupie, albo...

...naciśnij, aby wyświetlić przegląd grupy kanałów

Jeżeli w menu ULUBIONE została utworzona tylko jedna grupa, może ona funkcjonować jako lista domyślna wyświetlana po wyjściu telewizora z trybu czuwania. Gwarantuje to, że numery kanałów są zsynchronizowane z pilotem Beo6. Aby lista domyślna działała, wszystkie pozostałe listy muszą być ukryte. Naciśnij żółty przycisk, aby ukryć/wyświetlić grupy.

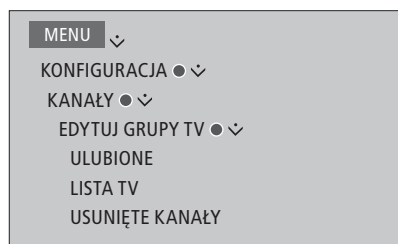

Listy kanałów i stacji

Wyświetlanie listy kanałów i wybór kanału

Obsługa pilotem Beo4...

Naciśnij, aby wybrać grupę kanałów

Naciśnij, aby przechodzić między kanałami w grupie, albo...

...naciśnij, aby wyświetlić kanał umieszczony pod wybranym numerem w grupie

Naciśnij **zielony** przycisk, aby przełączać się między sortowaniem alfabetycznym i numerycznym kanałów i grup kanałów.

Obsługa pilotem Beo6...

Naciśnij, aby wyświetlić listę kanałów w bieżącej grupie

Naciśnij, aby zaznaczyć żądany kanał w grupie, albo...

...naciśnij, aby wyświetlić kanał umieszczony pod wybranym numerem w grupie

Edycja kanałów

Można usunąć dowolny kanał lub stację, której nie chcemy mieć na liście kanałów albo przywrócić usunięte z niej kanały. Tylko nazwy kanałów cyfrowych mogą być zmienione. Ta funkcja nie jest dostępna we wszystkich krajach.

Korzystając z menu LISTA TV, można usunąć kanał z listy kanałów. Usunięte kanały można przywrócić za pośrednictwem menu USUNIĘTE KANAŁY.

Jeżeli chcesz edytować stacje radiowe, należy przełączyć się na źródło radiowe i wybrać EDYTUJ GRUPY RADIODIOSTACJI.

Podczas edycji LISTY TV lub dodawania kanałów do grupy ulubionych można naciśnąć **zielony** przycisk, aby przełączać się między alfabetycznym i numerycznym sortowaniem kanałów.

Kanały usunięte z listy kanałów nie pojawią się ponownie podczas szukania nowych kanałów, lecz zostaną zapisane na liście USUNIĘTE KANAŁY.

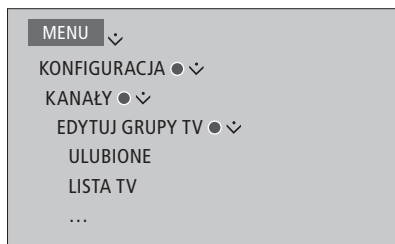

Przeglądanie szczegółowych informacji o kanale

W menu LISTA TV można zaznaczyć kanał i nacisnąć czerwony przycisk, aby wyświetlić szczegółowe informacje o nim. Opcja KONTROLA RODZIC jest dostępna wyłącznie wtedy, gdy włączono KONTROLĘ DOSTĘPU w menu konfiguracji, patrz [strona 44](#). Kanały z włączoną kontrolą rodzicielską są pomijane podczas przechodzenia między kanałami.

W menu LISTA TV można nacisnąć **zielony przycisk**, aby przełączać się między alfabetycznym i numerycznym sortowaniem kanałów.

Jeżeli chcesz wyświetlić szczegółowe informacje o stacjach radiowych lub utworzyć grupę stacji, przełącz się na źródło radiowe i wybierz EDYTUJ GRUPY RADIOSTACJI.

*Jeżeli zaznaczony kanał jest kanałem analogowym, można zmienić jego nazwę za pomocą **zielonego przycisku** i przycisku nawigacyjnego. W przypadku niektórych języków nie można zmieniać nazw kanałów.*

Oglądanie kanałów Pay Per View

Jeżeli kanały Pay Per View są obsługiwane w twoim kraju, można je oglądać, wymagana jest jednak subskrypcja. Przewodnik po programach zawiera informacje o kanałach i programach. Informacje te można wykorzystać, by zamówić program. Skontaktuj się z usługodawcą, aby uzyskać identyfikator klienta.

Zamawianie programu...

Naciśnij, aby wybrać kanał



lub
0-9

Postępuj zgodnie z informacjami wyświetlanymi na ekranie, aby uzyskać dostęp do programu. Więcej informacji można uzyskać od usługodawcy.

Ponowne dostrajanie kanałów

W telewizorze można wybrać opcję automatycznego wyszukiwania kanałów i stacji radiowych.

W zależności od usługodawcy niektóre ustawienia mogą być dokonywane automatycznie.

Aktualizacja kanałów

Można zaktualizować dostrojone kanały, które zostały np. przeniesione przez nadawcę.

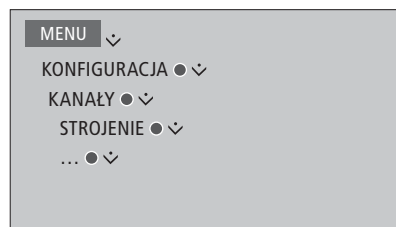

Jeżeli dostrojono kanały telewizji naziemnej, a dostępna jest więcej niż jedna sieć, należy także wybrać sieć preferowaną.

Elementy menu KABEL, NAZIEMNE, SATELITA i ANALOGOWA są dostępne tylko wtedy, gdy zostały aktywowane w menu WEJŚCIA w menu KANAŁY. Jeżeli aktywowano tylko jedno wejście, menu STROJENIE zostanie pominięte, a zamiast niego pojawi się menu konfiguracji wejścia.

Należy pamiętać, że w przypadku podania innego usługodawcy lub trybu wyszukiwania dla wejścia wszystkie listy zostaną wyczyszczone.

Zmiana ustawień wejść kanałów

Zmień wejście kanału, włączając lub wyłączając wejścia telewizji naziemnej, kablowe, satelitarne i analogowe, aktywną antenę oraz kompensację długości linii.

Aby ponownie przeinstalować wszystkie zapisane kanały, można uruchomić automatyczne strojenie.

Jeżeli przełączysz się na inną sieć, kanały na listach mogą również ulec zmianie. Jest to możliwe tylko wtedy, gdy podczas strojenia kanałów telewizji naziemnej dostępnych jest kilka sieci.

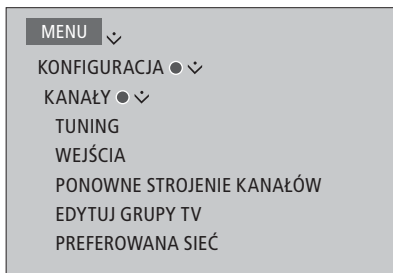

Aby zmienić wejście kanału, wyświetl menu WEJŚCIA.

Aby ponownie zainstalować wszystkie kanały, wyświetl menu PONOWNE STROJENIE KANAŁÓW.

Aby wybrać sieć, wyświetl menu PREFEROWANA SIEĆ.

UWAGA! W przypadku przeinstalowania wszystkich kanałów wszelkie wcześniejsze ustawienia kanałów zostaną usunięte!

Informacje na temat kodu dostępu można znaleźć na [str. 44](#).

Jeżeli wyłączysz wejście, wszystkie kanały i konfiguracja dotycząca tego wejścia zostaną usunięte.

Menu PREFEROWANA SIEĆ pojawia się także podczas strojenia kanałów telewizji naziemnej.

Konfiguracja głośników — dźwięk przestrzenny Surround

Możesz podłączyć do swojego telewizora głośniki i subwoofery BeoLab przewodowo, lub bezprzewodowo jeśli telewizor jest wyposażony w bezprzewodowy moduł Power Link i dysponujesz systemem dźwięku przestrzennego mieszczącym się bez problemu w Twoim salonie. Dźwięki najlepiej odbiera się w obszarze utworzonym przez głośniki.

Można także utworzyć grupy głośników, co pozwoli na dostosowanie konfiguracji głośników do pozycji odsłuchu innych niż centralnie przed telewizorem — np. przy stole jadalnym lub na fotelu.

Ta instrukcja opisuje podstawową konfigurację głośników. Informacje o bardziej zaawansowanych ustawieniach dźwięku i jego regulacji można znaleźć w technicznej instrukcji dźwięku na stronie www.bang-olufsen.com/guides.

Informacje na temat codziennego korzystania z grup głośników można znaleźć na [str. 27](#).

Dostawca treści mógł zakazać bezprzewodowej dystrybucji dźwięku cyfrowego do Twoich głośników. W takiej sytuacji należy użyć głośników przewodowych podłączonych za pośrednictwem Power Link.

Konfigurowanie głośników

Podczas konfiguracji głośników przewodowych należy wybrać w menu SPEAKER CONNECTIONS, jakie głośniki zostały podłączone do każdego gniazda Power Link. Jeżeli telewizor jest wyposażony w bezprzewodowy moduł Power Link, podejmie próbę wykrycia rodzaju głośników bezprzewodowych. Można też samodzielnie wybrać, jakie głośniki bezprzewodowe zostały podłączone do każdego kanału bezprzewodowego Power Link.

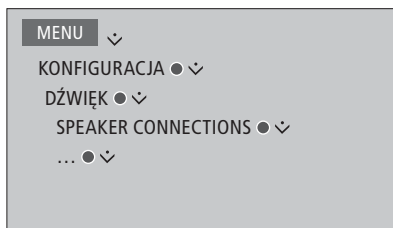

Ważne! Ważne! Jeżeli na liście SPEAKER CONNECTIONS wybierzesz LINE, poziom głośności będzie bardzo wysoki i nie będzie można go zmienić za pomocą pilota Beo4/ Beo6. Należy użyć pilota danego produktu. LINE jest wykorzystywane do podłączania np. wzmacniaczy firm innych niż Bang & Olufsen.

Głośniki bezprzewodowe

Jeżeli w zestawie znajdują się głośniki bezprzewodowe, podczas pierwszej konfiguracji telewizor przeprowadzi automatyczne skanowanie i powiąże wykryte głośniki z bezprzewodowymi kanałami Power Link. Można też samodzielnie przeprowadzić skanowanie w poszukiwaniu głośników bezprzewodowych i powiązać je z kanałami bezprzewodowymi Power Link telewizora — służy do tego menu SPEAKER CONNECTIONS.

Skanowanie i powiązywanie głośników bezprzewodowych...

W menu SPEAKER CONNECTIONS naciśnij, aby dokonać ponownego skanowania

Po zakończeniu skanowania naciśnij, aby powiązać wykryte głośniki z telewizorem

Usuwanie powiązania głośnika z telewizorem...

Z menu SPEAKER CONNECTIONS wybierz głośnik

Naciśnij raz, aby usunąć powiązanie głośnika. Naciśnij ponownie, aby potwierdzić usunięcie powiązania

Aby móc ponownie skonfigurować głośniki bezprzewodowe, których powiązanie usunięto, należy pamiętać o zresetowaniu głośników. Zapoznaj się z instrukcją obsługi dołączonej do głośników.

Ciąg dalszy...

Jeżeli stan głośnika w menu *SPEAKER CONNECTIONS* to *BRAK*, głośnik nie został wykryty podczas skanowania, ale wcześniej był powiązany z kanałem bezprzewodowym. Głośnik powinien zostać wykryty podczas ponownego skanowania. Zostanie wtedy automatycznie ponownie powiązany.

Tworzenie grup głośników

Można utworzyć różne grupy głośników dla różnych pozycji słuchania lub kombinacji głośników. W każdej grupie trzeba przypisać role do głośników, ustawić odległość między głośnikami oraz pozycję słuchania, a także skalibrować poziom dźwięku. Podczas przełączania między głośnikami odtwarzany jest naprzemiennie dźwięk przez każdy głośnik podłączony do systemu dźwięku przestrzennego. Zadaniem użytkownika jest nastawienie poziomu dźwięku wszystkich podłączonych głośników, aby odpowiadał poziomowi innych głośników w grupie.

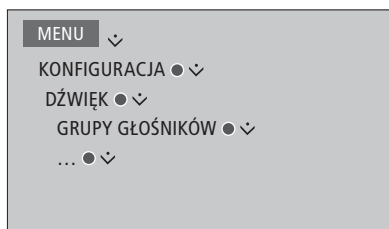

Można ponadto nadawać nazwy grupom głośników albo usuwać grupy, z których nie chcemy już korzystać. Grupa głośników telewizyjnych to grupa predefiniowana, której można używać, jeśli siedzi się przed telewizorem.

Przypisywanie ról podłączonym głośnikom pozwala na określenie funkcji głośników w systemie dźwięku przestrzennego i liczbę głośników, która ma być wykorzystana.

Naciśnij **czerwony** przycisk, aby aktywować grupę głośników, jeżeli zaznaczyłeś telewizor lub istniejącą grupę.

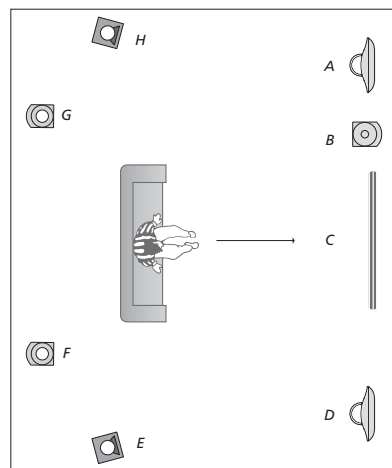

Ilustracja przedstawiająca przykład oglądania telewizyjii...

Głośnik A:	Lewy przedni
Głośnik B:	Subwoofer z przodu
Głośnik C:	Środkowy
Głośnik D:	Prawy przedni
Głośnik E:	Prawy przestrzenny
Głośnik F:	Prawy tylny
Głośnik G:	Lewy tylny
Głośnik H:	Lewy przestrzenny

Nie można zmienić nazwy ani usunąć grupy głośników telewizyjnych. [Więcej informacji na temat codziennego korzystania z grupy głośników można znaleźć na stronie 27.](#)

Aby dokonać bardziej zaawansowanych ustawień grupy głośników, należy zapoznać się z techniczną instrukcją dźwięku na stronie www.bang-olufsen.com/guides.

ciąg dalszy...

Konfiguracja trybów dźwięku

Telewizor oferuje kilkanaście trybów dźwięku zoptymalizowanych pod kątem różnych rodzajów programu. Jednakże, w razie konieczności, można ustawić parametry trybów dźwięku zgodnie z własnymi preferencjami. Tryby dźwięku mają predefiniowane nazwy. Przykładowo z trybu FILM można korzystać podczas oglądania filmu z płyty DVD lub Blu-ray, a tryb GRA poprawia dźwięk podczas korzystania z konsoli do gier. Tryb dźwięku NIESTAND można skonfigurować w celu zdefiniowania nowego typu korzystania i ustawień. Jest to jedyny tryb, którego nazwę można zmienić. Tryb dźwięku ADAPTAC nie jest trybem jako takim — dostosowuje się on do wybranego źródła lub rodzaju materiałów, dokonując wyboru między kilkoma trybami dźwięku.

Więcej szczegółowych informacji oraz instrukcje wprowadzania bardziej zaawansowanych ustawień trybów dźwięku można znaleźć w technicznej instrukcji dźwięku na stronie www.bang-olufsen.com/guides.

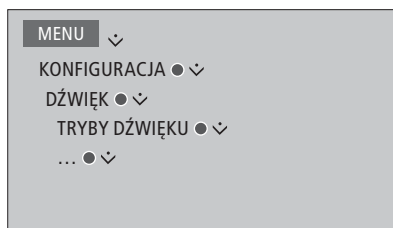

Jeżeli chcesz zresetować tryb dźwiękowy do wartości domyślnych, w menu konfiguracji konkretnego trybu dźwięku musisz wybrać polecenie PRZYWRÓĆ DOMYŚLNE i potwierdzić, że chcesz przywrócić te wartości.

Używając pilota Beo4 można wyświetlić listę trybów dźwięku na ekranie telewizora, wybierając pozycję **SOUND** w menu **LIST** pilota Beo4 i naciskając **środkowy** przycisk. Teraz można wybrać tryb dźwięku za pomocą przycisków numerycznych. [Informacje na temat codziennego korzystania z trybów dźwięku można znaleźć na stronie 26.](#)

Zmiana ustawień obrazu i dźwięku

Parametry obrazu i dźwięku ustawione są fabrycznie na wartości neutralne, odpowiednie dla większości programów. Jednakże w razie konieczności można ustawić te parametry zgodnie z własnymi preferencjami.

Można ustawić takie parametry dźwięku jak głośność, tony niskie i wysokie, a w przypadku głośników przewodowych można włączyć tryb ekologiczny. Przykładowe parametry obrazu to kontrast, jasność, kolor i odległość oglądania.

Wybrane ustawienia obrazu i dźwięku można zmienić tymczasowo do momentu wyłączenia telewizora albo zapisać je na stałe.

Można aktywować różne tryby obrazu — na przykład tryb do gier, gdy do telewizora podłączona jest konsola do gier.

Informacje dotyczące zmiany formatu obrazu można znaleźć w podręczniku Pierwsze kroki.

Regulacja ustawień dźwięku

Regulacja dźwięku w menu DŹWIĘK. Ustawienia tymczasowe zostaną usunięte po wyłączeniu telewizora.

Jeżeli włączony zostanie tryb ekologiczny, wszystkie głośniki przewodowe w grupie nieodbierające sygnału zostaną wyłączone i będą oszczędzać energię.

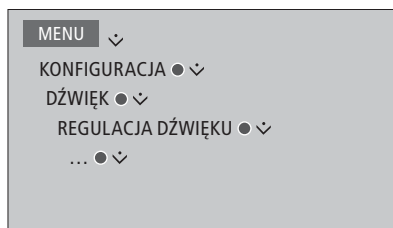

W menu OPIS AUDIO można ustawić telewizor tak, by dźwiękiem opisywał to, co dzieje się na ekranie telewizora. Należy pamiętać o zaznaczeniu pola NIEDOWIDZĄCY w menu JĘZYKI, które można znaleźć w menu USTAWIENIA REGIONALNE.

Regulacja ustawień obrazu

Regulację ustawień obrazu umożliwia menu OBRAZ. Ustawienia tymczasowe zostaną usunięte po wyłączeniu telewizora.

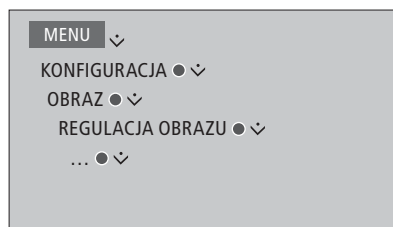

Aby tymczasowo wyłączyć obraz na ekranie, naciśnij przycisk LIST, za pomocą przycisku nawigacji w górę lub w dół wybierz pozycję P.MUTE na ekranie pilota Beo4, a następnie naciśnij środkowy przycisk. Aby przywrócić obraz, naciśnij przycisk źródła. (Beo6: naciśnij przycisk Δ, aby wyświetlić Scene na pilocie Beo6, naciśnij przycisk Picture, a następnie P.Mute. Aby przywrócić obraz, ponownie naciśnij przycisk P.Mute).

Tryby obrazu

Można aktywować rozmaite tryby obrazów stosowane w zależności od rodzaju programu. W przypadku podłączenia konsoli do gier lub korzystania z telewizora w charakterze monitora komputerowego, można uruchomić tryb GRA. Tryb GRA zmniejsza opóźnienia powodowane przez przetwarzanie sygnału. Inne dostępne tryby obrazu to FILM i ADAPTAC. Po wybraniu trybu obrazu dla źródła za pośrednictwem menu OBRAZ jest on zapamiętywany tylko do momentu wyłączenia telewizora lub przełączenia na inne źródło.

Konfigurując źródło, można ustawić automatyczne wybieranie trybu obrazu za każdym razem, gdy to źródło jest włączane. Ustawienie to konfiguruje się w menu USTAWIENIA ZAAWANSOWANE, znajdującym się w menu KONFIGURACJA LISTY ŹRÓDEŁ.

Aby aktywować tryby obrazu bezpośrednio za pomocą pilota Beo4...

Naciśnij, aby wyświetlić PICTURE na ekranie pilota Beo4

LIST



OBRAZ



Naciśnij, aby wybrać tryb obrazu

1-3

Przechodzenie między trybami



Naciśnij i przytrzymaj, aby PICTURE zniknęło z wyświetlacza

BACK

Aby aktywować tryby obrazu bezpośrednio za pomocą pilota Beo6...

Naciśnij, aby wyświetlić Scene na pilocie Beo6



Naciśnij, aby wyświetlić ekran Picture...

Obraz...

Naciśnij żądany tryb obrazu, np. Movie

Film

Naciśnij, aby schować ekran trybu Obraz i powrócić do używanego źródła.



Aby skonfigurować tryby obrazu za pomocą menu telewizora...

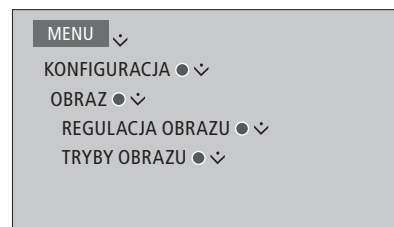

W menu REGULACJA OBRAZU można wyświetlić menu USTAWIENIA ZAAWANSOWANE, pozwalające na zmianę rozmaitych ustawień dla wybranego źródła. Przykładowo można zresetować ustawienia obrazu. Naciśnij niebieski przycisk, aby wywołać tekst pomocy dla menu.

Konfiguracja telewizji 3D

Można skonfigurować preferencje dotyczące oglądania telewizji 3D. Można wybrać, czy telewizor powinien automatycznie przełączać się w tryb 3D, gdy dostępny jest automatyczny sygnał 3D.

Aktywuj 3D i zmień ustawienia

Można ustawić, czy telewizor powinien aktywować tryb 3D automatycznie, ręcznie lub wg monitu, gdy wykryty zostanie automatyczny sygnał 3D po raz pierwszy po zmianie źródła lub sygnału. Ustawienie domyślne to PROMPT.

Gdy dostępny jest automatyczny sygnał 3D, a funkcja AKTYWUJ 3D jest ustawiona na AUTO, telewizor przełączy się na tryb 3D automatycznie. Jeżeli funkcja jest ustawiona na MONITUJ, do wyboru są opcje OGLĄDAJ 3D i OGLĄDAJ 2D. Jeżeli funkcja jest ustawiona na RĘCZNIE, należy wyświetlić menu i ręcznie przełączyć na tryb 3D.

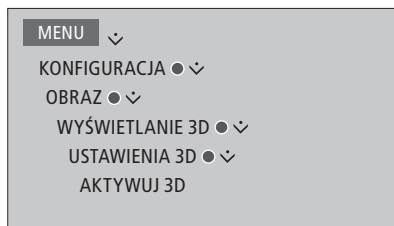

Aby aktywować 3D, wyświetl menu AKTYWUJ 3D i postępuj zgodnie z instrukcjami wyświetlanymi na ekranie.

Codienne korzystanie z trybów dźwięku i grup głośników

Telewizor można rozbudować do systemu dźwięku przestrzennego Surround, podłączając głośniki i subwoofery BeoLab.

Po włączeniu jednego ze źródeł telewizor automatycznie wybierze odpowiedni tryb dźwięku dla włączonego źródła. Oczywiście w dowolnym momencie można wybrać inny tryb dźwięku.

W momencie włączenia telewizora automatycznie wybierana jest grupa głośników telewizyjnych. Oczywiście w dowolnym momencie można wybrać inną grupę aktywnych głośników, jeżeli chcemy np. posłuchać muzyki nie siedząc przed telewizorem, np. przy stole w jadalni albo w fotelu.

Można regulować ustawienia trybów dźwięku i konfigurować grupy głośników. Więcej informacji na temat konfigurowania trybów dźwięku oraz tworzenia grup głośników można znaleźć na [str. 21–22](#).

Wybieranie trybu dźwięku

Można wybrać tryb dźwięku odpowiadający wykorzystywanemu źródłu.

Obsługa pilotem Beo4...

Naciśnij, aby wyświetlić **SOUND** na wyświetlaczu pilota Beo4

LIST



SOUND



Naciśnij, aby wybrać żądany tryb dźwiękowy

1-9

Przechodzenie między trybami



Naciśnij, aby ukryć **SOUND** na wyświetlaczu pilota Beo4

BACK

Obsługa pilotem Beo6...

Naciśnij, aby wyświetlić Scene na pilocie Beo6



Naciśnij, aby wyświetlić ekran Sound...

Sound...

Naciśnij, aby wybrać żądany tryb dźwięku, na przykład Adaptive

Adaptive

Naciśnij, aby schować ekran trybu Sound i powrócić do używanego źródła



Konfigurując źródło, można ustawić automatyczne wybieranie trybu dźwięku za każdym razem, gdy to źródło jest włączane. Ustawienie to konfiguruje się w menu USTAWIENIA ZAAWANSOWANE, znajdującym się w menu KONFIGURACJA LISTY ŹRÓDEŁ.

Wybieranie grupy kanałów

Wybierz grupę kanałów odpowiadającą pozycji, z której słuchasz.

Obsługa pilotem Beo4...

Naciśnij, aby wyświetlić **SPEAKER** na wyświetlaczu pilota Beo4

LIST



Speaker



Naciśnij, aby wybrać żądaną grupę głośników. Wybrane kolumny zostaną automatycznie włączone

1-9

Przechodzenie między grupami



Naciśnij, aby ukryć **SPEAKER** na wyświetlaczu pilota Beo4

BACK

Obsługa pilotem Beo6...

Naciśnij, aby wyświetlić ekran Scene



Naciśnij, aby wyświetlić ekran Sound...

Sound...

Naciśnij, aby wyświetlić ekran Speaker group.

Speaker groups

Naciśnij, aby wybrać żądaną Speaker groups.

1-9

Naciśnij przycisk, aby usunąć ekran Speaker group z pilota Beo4 i powrócić do obsługi wcześniej używanego źródła.



Oglądanie obrazu z dwóch źródeł jednocześnie

Pilot zdalnego sterowania Beo4/ Beo6 zapewnia dostęp do funkcji dwóch ekranów pozwalającej na oglądanie jednocześnie obrazu pochodzącego z dwóch źródeł wideo. Można również wyświetlić sygnał ze źródła wideo i audio. Można na przykład jednocześnie odtwarzać kasetę wideo oraz oglądać program telewizyjny, o ile takie źródła są dostępne w systemie.

Podczas korzystania z funkcji Picture-and-Picture (P-AND-P) występują pewne ograniczenia, wynikające z faktu, że niektóre kombinacje źródeł są niemożliwe. Przykładowo, nie można oglądać dwóch źródeł HDMI albo dwóch zakodowanych kanałów jednocześnie. Po wybraniu nieprawidłowej kombinacji na ekranie telewizora pojawi się komunikat.

Jeżeli oglądasz obraz 3D i przełączysz się na funkcję P-AND-P, telewizor przełączy się na obraz 2D.

Aby wyświetlić źródło zarejestrowane w menu KONFIGURACJA LISTY ŹRÓDEŁ jako V.AUX, takie jak urządzenie STB, naciśnij LIST i za pomocą przycisków nawigacyjnych w górę i w dół wyświetl na ekranie pilota Beo4 opcję P-V.AUX.

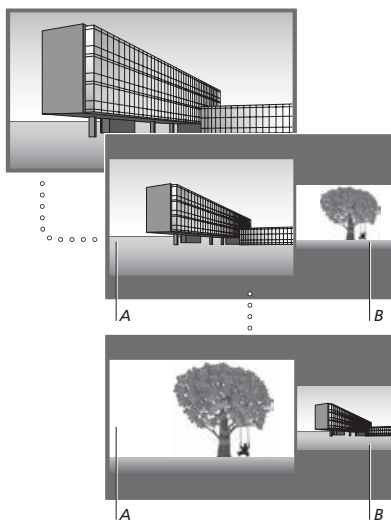

Regulacja głośności zawsze wpływa na obraz A, natomiast inne operacje, takie jak wybieranie programów, wpływają na obraz B. Wybranie nowego źródła anuluje oglądanie obrazu P-AND-P.

W trakcie oglądania np. telewizji...

Obsługa pilotem Beo4...

Naciśnij, aby wywołać opcję P-AND-P

LIST



P-AND-P



Naciśnij na przykład przycisk DVD, aby wybrać źródło dla ekranu z prawej strony (B).

DVD

Naciśnij, aby zamienić miejscami lewy i prawy obraz

MENU

0

Naciśnij, aby wyświetlić P-AND-P i przełączać między małym i dużym formatem dla lewego i prawego obrazu

LIST



P-AND-P



Obsługa pilotem Beo6...

Naciśnij, aby wyświetlić ekran P-and-P

P-and-P

Naciśnij na przykład przycisk DVD, aby wybrać źródło dla ekranu z prawej strony (B).

DVD

Naciśnij, aby zamienić miejscami lewy i prawy obraz

Swap

Naciśnij, aby przełączać między małym i dużym formatem dla lewego i prawego obrazu

Size

Aby wyłączyć funkcję P-AND-P...

Aby wyłączyć funkcję i wrócić do normalnego trybu oglądania źródła widocznego na ekranie po lewej stronie (A) po prostu wybierz źródło.

Informacje o programie

Można wyświetlić informacje o bieżącym programie albo Przewodnik po programach. Można także zmienić język dźwięku oraz napisów, a także wyświetlić interaktywne informacje za pośrednictwem HbbTV.

Podczas każdej zmiany kanału lub stacji pojawia się na krótko ekran informacyjny. Można także wyświetlić te informacje samodzielnie, naciskając **niebieski** przycisk.*¹

¹Jeżeli włączony jest tekst cyfrowy/ HbbTV, należy na pilocie Beo4 nacisnąć najpierw przycisk **MENU**, a potem **niebieski**.

HbbTV może nie być dostępne na wszystkich rynkach.

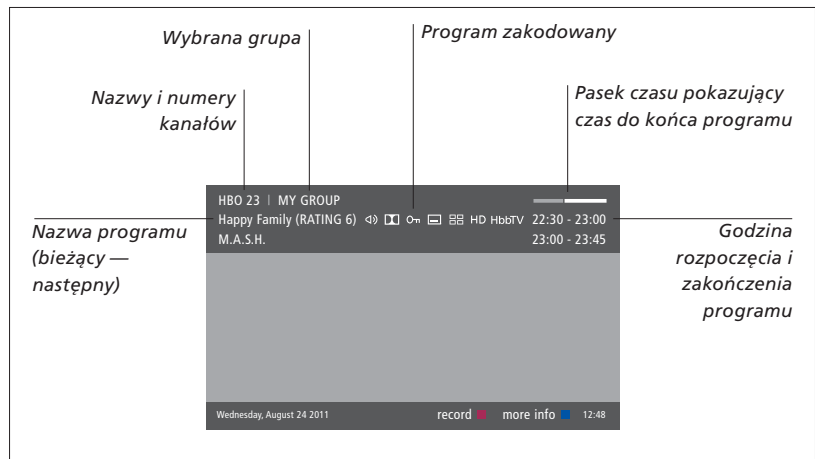

Aby zobaczyć bardziej szczegółowe informacje o programie, naciśnij **niebieski** przycisk, gdy widoczny jest ekran telewizora.*¹ Użyj przycisków strzałek, aby przechodzić między godzinami nadawania i programami. **Środkowy** przycisk wybiera bieżący kanał. Naciśnij przycisk **BACK**, aby zamknąć informacje o programie. Na pilocie Beo6 naciśnij na ekranie **Information**.



Kiedy na ekranie wyświetlane są poszerzone informacje przekraczające jedną stronę, można je przewijać za pomocą przycisku nawigacyjnego w dół.

Napisy oraz dodatkowe opcje dźwięku są pokazane jako ikony umieszczone u góry. Uwaga: Ta usługa nie jest dostępna na wszystkich kanałach.

²*Ograniczenie wiekowe jest widoczne tylko wtedy, gdy jest udostępniane przez usługodawcę.

Opcje napisów i dźwięku

Ikony i informują, że dostępne są dodatkowe opcje dźwięku lub napisów.

Obsługa pilotem Beo4, gdy na ekranie nie jest widoczne żadne menu...

Naciśnij, aby wyświetlić menu JĘZYK NAPISÓW, albo...

...naciśnij, aby wyświetlić menu JĘZYK AUDIO

Dodatkowo w opcjach dźwięku mogą być widoczne rozszerzenia AC3 lub AAC, np. English AC3, oznaczające różne systemy dźwięku.

Obsługa pilotem Beo6, gdy na ekranie nie jest widoczne żadne menu...

Naciśnij, aby wyświetlić menu JĘZYK NAPISÓW, albo...

...naciśnij, aby wyświetlić menu JĘZYK AUDIO

AUDIO LEWY i AUDIO PRAWY pozwalają przekierowywać dźwięk z lewego lub prawego kanału do głośnika przedniego.

Przewodnik po programach

Można wyświetlić przewodnik po programach zawierający informacje na temat obecnie nadawanych i kolejnych programów w kanałach i stacjach, z wyprzedzeniem do dwóch tygodni. Za pośrednictwem przewodnika po programach można także przełączyć się na inny kanał lub stację. Przewodnika po programach nie można wyświetlić w kanałach i stacjach analogowych.

Naciśnij zielony przycisk, aby wywołać przewodnik po programach. Na pilocie Beo6 naciśnij Progr.Guide.

Podczas aktualizacji przewodnika po programach dźwięk może być wyciszony.

Język przewodnika po programach będzie taki sam, jak wybrany język menu, pod warunkiem, że jest dostępny. W przeciwnej sytuacji będzie to język dostępny w nadawanym sygnale telewizyjnym.

W przewodniku po programach w danym kanale...

Naciśnij, aby wyświetlić informacje o konkretnym programie

Naciśnij dwukrotnie, aby wybrać zaznaczony program

Naciśnij i przytrzymaj, aby usunąć informacje z ekranu

Naciśnij, aby wrócić do widoku ogólnego przewodnika po programach*¹

Na ekranie informacji o konkretnym programie...

Naciśnij, aby wybrać kanał

Naciśnij, aby powrócić do poprzedniego poziomu

Naciśnij i przytrzymaj, aby usunąć informacje z ekranu

Naciśnięcie **żółtego** przycisku, gdy w przewodniku po programach zaznaczony jest kanał, umożliwia wybranie innej grupy.

¹*Jeżeli w danym kanale włączone jest HbbTV, kolorowy przycisk może nie działać.

HbbTV

HbbTV (Hybrid Broadcast Broadband TV) to usługa online zapewniająca dostęp do szerokiej gamy usług, takich jak telewizja typu „catch-up”, konkursy, reklamy interaktywne czy sieci społecznościowe. Aby wyświetlać te informacje, telewizor musi być podłączony do Internetu.

Można zablokować HbbTV w danym kanale, jeśli nie chce się korzystać z tej funkcji.

Funkcja HbbTV nie jest obsługiwana przez wszystkie kanały, a nadawane za jej pośrednictwem materiały zależą od nadawcy. Dodatkowo materiały mogą być blokowane przez niektórych nadawców.

Aktywacja HbbTV...

Jeśli funkcja HbbTV jest dostępna, należy nacisnąć kolorowy przycisk widoczny na ekranie



Aby zablokować HbbTV za pomocą pilota Beo4...

W danym kanale naciśnij, aby wyświetlić menu HbbTV



Za pomocą przycisku nawigacyjnego w lewo lub w prawo wybierz WŁ. lub WYŁ., aby zablokować funkcję HbbTV



Aby zablokować HbbTV za pomocą pilota Beo6...

W danym kanale naciśnij, aby wyświetlić menu HbbTV i postępuj zgodnie z instrukcjami na ekranie



Za pomocą przycisku nawigacyjnego w lewo lub w prawo wybierz WŁ. lub WYŁ., aby zablokować funkcję HbbTV



Nagrywanie programu

Opcjonalna nagrywarka z dyskiem twardym pozwala ustawiać nagrania z timerem i uruchamiać dwa timery jednocześnie. Zaprogramowane nagrania są przechowywane w TIMER INDEX. Tutaj możesz edytować lub usuwać timery.

Można także skopiować program z bufora funkcji Timeshift na dysk twardy, aby go zachować.

Aby mieć pewność, że programatory rozpoczynają nagrywanie punktualnie, ustaw aktualną godzinę i datę na wbudowanym zegarze.

Menu opcjonalnej nagrywarki z dyskiem twardym zawierają wiele opcji ustawień. Wyświetl menu USTAWIENIA NAGRYWANIA i postępuj zgodnie z instrukcjami na ekranie. Naciśnij też **niebieski** przycisk, aby wywołać tekst pomocy.

Możliwe jest nagrywanie jedynie z kanałów cyfrowych.

Nie można nagrywać programu ze stacji radiowej.

W niektórych krajach nie jest możliwe nagrywanie programu CI+ podczas oglądania innego programu.

Ustawienie nagrywania z timerem

Ustaw timer w menu **TIMER PROGRAMMING**. Tutaj możesz wybrać źródło, z którego będziesz nagrywał, godzinę rozpoczęcia, godzinę zakończenia oraz datę lub dni tygodnia, kiedy nadawany jest program.

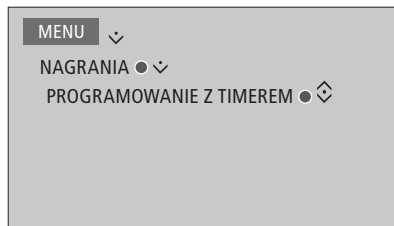

Aby ustawić timer, wyświetl menu **PROGRAMOWANIE Z TIMEREM**.

Można nagrywać z tunera, w który wyposażona jest opcjonalna nagrywarka z dyskiem twardym oraz z tunera telewizyjnego podczas odtwarzania nagrania. Można także nagrać program na dysk twardy, jednocześnie zapisując inny program w buforze funkcji Timeshift. Mogą występować pewne ograniczenia dotyczące nagrywania i funkcji Timeshift. Więcej informacji można znaleźć w skróconej instrukcji oraz na poniższych stronach.

Można także rozpocząć odtwarzanie nagranych programów, nawet jeśli nagrywanie konkretnego programu jeszcze trwa. Pamiętaj, że nie można nagrywać programów chronionych przed kopiowaniem. Informacje na temat samodzielnego dokonywania nagrań w danym momencie można znaleźć w skróconej instrukcji.

Opcja ZACHOWAJ ODCINKI jest dostępna tylko wtedy, gdy DATA jest ustawiona na DNI, a OCHRONA na WYŁ.

Jeżeli indeks timera jest pełny, menu PROGRAMOWANIE Z TIMEREM jest niedostępne.

Jeżeli nagranie timera z jakiegokolwiek powodu nie zostanie zakończone, pojawi się informacja, jeśli ten sam program znajduje się w przewodniku po programach, co pozwala na utworzenie nowego timera.

Jeżeli nagranie timera zostało zaprogramowane przy użyciu przewodnika po programach albo paska informacyjnego, możliwa jest jedynie zmiana ochrony, kategorii i stanu blokady rodzicielskiej.

Jeżeli nagrany program jest podzielony na dwie części, np. przez program informacyjny, nagrywane są obie części. W takiej sytuacji między godziną rozpoczęcia a godziną zakończenia nie może upłynąć więcej niż trzy godziny, a dodatkowo przewodnik po programach musi rozpoznać, że oba programy są powiązane.

Ciąg dalszy...

>> Nagrywanie programu

Nagrywanie przy użyciu przewodnika po programach...

Naciśnij, aby wyświetlić przewodnik po programach i wybierz program, który chcesz nagrać



Naciśnij, aby móc rozpocząć nagrywanie.



Naciśnij, aby rozpocząć nagrywanie wybranego programu. Program jest podkreślony. Lub...



...jeżeli program jest odcinkiem cotygodniowego serialu, naciśnij, aby zaprogramować powtarzające się nagrywanie z Timerem



Zostanie wyświetlone PROGRAMMING Timera, w którym za pomocą przycisku nawigacyjnego i przycisków numerycznych można dokonać edycji nagrania z Timerem



Naciśnij, aby zapisać zaprogramowane nagrywanie. Program jest podkreślony.



Ponownie zaznacz program i naciśnij, aby wyświetlić opcje nagrania (usunięcie lub anulowanie)



Po zakończeniu nagrania jest ono zapisane w menu ZAW. TWARD. DYSKU.

Można nagrywać dwa programy jednocześnie, ale próba dokonania trzeciego nagrania spowoduje pojawienie się menu ekranowego.

Informacje na temat zarządzania pamięcią i ochrony

Telewizor jest wyposażony w funkcję zarządzania miejscem na dysku, która w razie konieczności automatycznie robi wolne miejsce do nagrywania ręcznego lub zaprogramowanego. Odbywa się to poprzez usunięcie odpowiedniej ilości zapisanych danych z opcjonalnego dysku twardego. Mają zastosowanie następujące zasady:

- Nagrań chronionych nie można usunąć.
- Nagranie przeglądane lub edytowane usuwane są w pierwszej kolejności przed nagraniami, które nie były edytowane lub przeglądane.
- System rozpoczyna usuwanie od najstarszych nagrań.
- Nagranie nie zostaje usunięte automatycznie w trybie odtwarzania.
- Jeżeli opcjonalny dysk twarty jest pełny, a wszystkie nagrania są chronione, wszystkie procesy nagrywania w toku są automatycznie zatrzymywane, a nagrania z timerem nie są uruchamiane.

Nagrania o ograniczonym czasie ważności, np. nagrania wypożyczone, są usuwane automatycznie w momencie upływu terminu ważności. Te nagrania oznaczone są tekstem |WAŻNOŚĆ widocznym za nazwą nagrania. Jeżeli informacje o czasie nagrania, które wygaśnie, nie są prawidłowe, nie można odtworzyć takiego nagrania. Jeżeli nagranie wygaśnie w trakcie jego oglądania, na ekranie pojawi się komunikat, który można usunąć naciskając przycisk środkowy.

Jeżeli na opcjonalnej nagrywarce z dyskiem twardym jest brak lub zbyt mało miejsca na nagranie z timerem, pojawi się odpowiedni komunikat.

Ciąg dalszy...

Sprawdzanie nastawionego programatora

Możesz sprawdzić ustawienia programatorów oczekujących na uruchomienie, edytować je lub usunąć. Można także wyłączyć timer, jednorazowo lub trwale, jeśli powtarzający się timer nakłada się na inny timer.

Jeżeli dokonasz edycji wyłączonego timera, zostanie on automatycznie włączony ponownie.

Jeżeli w trakcie tworzenia nagrań z timerem zostanie osiągnięta maksymalna liczba takich nagrań, w menu pojawi się odpowiednia informacja.

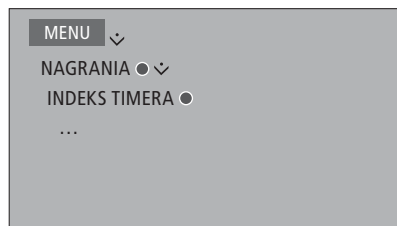

Kopiowanie z bufora funkcji Timeshift

Bufor funkcji Timeshift to tymczasowe miejsce zapisu. Jeżeli nastąpi zmiana źródła, kanału lub stacji, albo jeżeli telewizor zostanie wyłączony, zawartość bufora zostanie usunięta. Aby zachować nagranie, można je skopiować z bufora funkcji Timeshift do menu ZAW. TWARD. DYSKU, poprzez dokonanie nagrania ręcznego. Jeżeli rozpoczniesz nagrywanie ręczne w trakcie działania funkcji Timeshift, nagrywanie rozpocznie się o godzinie rozpoczęcia programu. Jeżeli włączysz dany kanał, gdy program już się rozpoczął, nagranie rozpocznie się od tego momentu. Więcej informacji znajduje się w skróconej instrukcji obsługi.

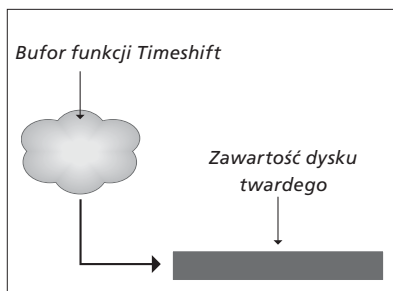

UWAGA! Dostawca programu może nakładać pewne ograniczenia na to, co może być nagrywane i przechowywane w buforze funkcji Timeshift. Nagrany program może być też dostępny przez ograniczony czas. Skontaktuj się z dostawcą programu, by uzyskać informacje na temat zasad nagrywania.

Kopiowanie na dysk twardy...

Naciśnij, aby wstrzymać funkcję Timeshift



Naciśnij, aby rozpocząć odtwarzanie.



Naciśnij, aby przewinąć do programu, który chcesz nagrać



Naciśnij, aby rozpocząć nagrywanie na dysk twardy.*¹



Zawartość sprzed czasu rozpoczęcia nagrywania zostanie usunięta.

¹Jeżeli nagrywanie ręczne rozpocznie się w momencie działania funkcji Timeshift, część nagrania Timeshift należąca do programu stanie się również częścią nowego nagrania.

Po skopiowaniu z bufora odtwarzania do menu ZAW. TWARD. DYSKU możesz edytować nowe nagranie tak samo jak jakiegokolwiek inne nagrania.

Edycja nagrań

Opcjonalna nagrywarka z dyskiem twardym pozwala na edycję materiałów nagranych na dysku twardym. Można przykładowo zmienić kategorię nagrania, albo usunąć, skrócić lub podzielić je na dwa oddzielne nagrania.

Dodatkowo można włączyć ochronę dowolnego nagrania, które ma zostać zachowane, albo włączyć kontrolę rodzicielską.

Wyświetl menu główne i wybierz **NAGRANIA**, aby wyświetlić menu **ZAW. TWARD. DYSKU**. Za pomocą tego menu można na przykład posortować nagrania alfabetycznie lub wg daty, używając **zielonego** przycisku.

Jeżeli w danym nagraniu włączona jest funkcja kontroli rodzicielskiej, należy wpisać kod dostępu, zanim będzie można wyświetlić meny **OPCJE** i dokonać edycji nagrania.

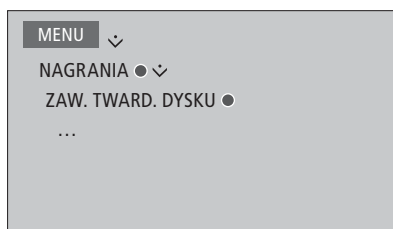

Możesz ograniczyć dostęp do swoich nagrań aktywując funkcję Parental Lock. Aby to zrobić, trzeba najpierw wprowadzić kod funkcji Parental Lock. Menu **KONTROLA DOSTĘPU** pozwala na ustawienie kodu ograniczającego dostęp do nagrań. Informacje o ustawianiu kodu kontroli rodzicielskiej można znaleźć na [str. 44](#).

Zmiana nazwy nagrania...

Jeżeli chcesz zmienić nazwę nagrania, na przykład po dokonaniu nagrania ręcznego, można mu nadać nową nazwę za pośrednictwem menu **ZAW. TWARD. DYSKU**. Postępuj zgodnie z instrukcjami na ekranie.

Dzielenie nagrania...

Możesz podzielić pojedyncze nagranie na dwie części. Dzięki temu można na przykład łatwiej znaleźć daną scenę podczas przeglądania długiego nagrania. Postępuj zgodnie z instrukcjami na ekranie.

Uwaga: W przypadku niektórych języków nie można ustawiać nazw.

Skracanie nagrania...

Możesz usunąć fragment nagrania. Wybierz po prostu punkt nagrania i określ czy chcesz usunąć fragment nagrania przed tym punktem czy też po nim. Nie można usunąć fragmentu wewnątrz nagrania. Postępuj zgodnie z instrukcjami na ekranie.

Usuwanie nagrania...

W dowolnym momencie istnieje możliwość usunięcia niechcianych nagrań, włącznie z nagraniami chronionymi. Można także usunąć wszystkie nagrania w ramach kategorii lub widoku. Postępuj zgodnie z instrukcjami na ekranie.

Nagranie chronione jest oznaczone |ZACHOWAJ po jego nazwie.

Wszystkie nagrania mające datę wygaśnięcia są automatycznie chronione do chwili ich wygaśnięcia. Nagrania te są oznaczone |WAŻNOŚĆ po nazwie, nie można wyłączyć ochrony tych nagrań.

Nazwy i ochrona nie będą zmienione w przypadku nowych nagrań, jednak jeżeli nagranie będące częścią funkcji ZACHOWAJ ODCINKI zostanie podzielone lub zostanie włączona jego ochrona, to konkretne nagranie nie będzie już częścią tej funkcji.

WebMedia

Dzięki zintegrowanej funkcji WebMedia można przeszukiwać filmy, klipy YouTube, zdjęcia i inne materiały internetowe. WebMedia umożliwia integrację funkcji internetowych telewizora. Można także dodawać różne aplikacje. Aby korzystać z WebMedia, telewizor musi być podłączony do Internetu. [Więcej informacji w sekcji Ustawienia sieciowe.](#)

Podczas pierwszego uruchomienia funkcji WebMedia konieczne jest zaakceptowanie warunków korzystania. Jeżeli telewizor zostanie zresetowany do ustawień domyślnych, konieczne będzie ponowne zaakceptowanie warunków korzystania. Jeżeli użytkownik chce mieć możliwość blokowania wybranych aplikacji, można w tym momencie utworzyć własny kod PIN.

Za pomocą aplikacji BeoRemote można też obsługiwać WebMedia. Więcej informacji znajdziesz [na str. 5.](#)

WebMedia może nie być dostępne na wszystkich rynkach.

Aktywacja WebMedia

Naciśnij, aby aktywować przycisk źródła przypisany do WebMedia, np. DTV*¹

DTV

¹*Można też wyświetlić menu główne, wybrać opcję LISTA ŹRÓDEŁ, zaznaczyć opcję WEBMEDIA i nacisnąć **środkowy przycisk**, aby aktywować źródło.

Nawigacja podstawowa ...

Naciśnij, aby nawigować w przeglądarce internetowej, przeglądać dostępne aplikacje lub korzystać z klawiatury, jeśli jest dostępna

< ◇ >

Naciśnij, aby zaakceptować lub wybrać

●

Naciśnij, aby cofnąć się o jeden poziom. Długie naciśnięcie spowoduje wyświetlenie ekranu głównego WebMedia

BACK

Nawigacja w przeglądarce internetowej...

Naciśnij, aby przeglądać historię stron internetowych

◀ ▶

Naciśnij, aby przewinąć stronę internetową w górę lub w dół

◀ ▶

Dodawanie aplikacji...

Otwórz App Gallery

Wybierz kraj*²



Dodaj aplikację, postępując zgodnie z instrukcjami wyświetlanymi na ekranie. Przejdź do ekranu głównego WebMedia, aby znaleźć dodaną aplikację.

Blokowanie/odblokowanie aplikacji...

Można zablokować dostęp do pewnych aplikacji, blokując je za pomocą kodu PIN. Kiedy aplikacja jest zaznaczona, naciśnij, aby ją zablokować/odblokować



Poda kod PIN WebMedia (nie jest to kod PIN telewizora)*³

0-9

Zaakceptuj kod

< ◇ >

Ciąg dalszy...

²*Można dodawać aplikacje z różnych państw. Jednakże niektóre aplikacje mogą być blokowane przez nadawców.

³*Jeżeli nie ustawiłeś kodu PIN, przy pierwszej aktywacji WebMedia zostaniesz poproszony o jego ustawienie, by można było blokować aplikację.

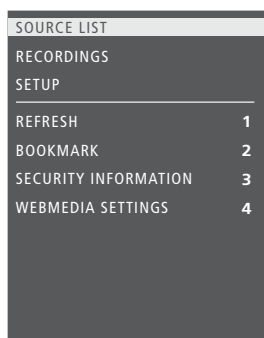

Jeżeli jako źródło wybrano WEBMEDIA, naciśnij przycisk MENU, aby wywołać nakładkę menu WebMedia. Po prawej stronie menu są widoczne przyciski pilota, natomiast po lewej — obsługiwane funkcje.

Odświeżanie strony...

Można odświeżać strony, które są często aktualizowane, np. strony z prognozą pogody czy gazety internetowe.

Dodawanie zakładki...

Na stronie internetowej naciśnij MENU, aby wyświetlić nakładkę menu. Naciśnij 2, aby dodać zakładkę do tej konkretnej strony internetowej.

Dodane zakładki są przechowywane w aplikacji internetowej. Przejdź do ekranu głównego WebMedia i wybierz aplikację internetową, by zobaczyć dodaną zakładkę.

Sprawdzanie informacji o zabezpieczeniach strony...

Korzystając z menu informacji o zabezpieczeniach można sprawdzić adres URL danej witryny i pobrać informacje o zabezpieczeniach.

Zmiana źródła TERAZ W TV...

Opcja TERAZ W TV pokazuje podgląd tego, co jest akurat prezentowane w wybranym źródle. Przykładowo, jeśli jako źródło zostało wybrane HDMI 1, a podłączone jest urządzenie STB, widoczny będzie podgląd bieżącego programu.

Źródło wybierane jest w menu USTAW. WEBMEDIA.

Można odtwarzać pliki muzyczne i filmowe, a także przeglądać zdjęcia zapisane w urządzeniu pamięci masowej lub na serwerze multimedialnym obsługującym DLNA/UPnP. Dostęp do menu HOMEMEDIA uzyskuje się po podłączeniu urządzenia pamięci masowej do telewizora.

Jeżeli masz zapisane zdjęcia i muzykę, możesz włączyć muzykę, po czym wrócić do menu głównego, aby uruchomić pokaz slajdów swoich zdjęć. W ten sposób można jednocześnie słuchać muzyki i oglądać zdjęcia.

Urządzenia pamięci masowej to np. urządzenia USB czy twarde dyski podłączane za pośrednictwem USB lub sieci Ethernet.

Listę obsługiwanych formatów można znaleźć na stronie www.bang-olufsen.com/guides.

Korzystanie z HomeMedia

W trakcie odtwarzania muzyki można wyświetlić menu TERAZ ODT. MUZYKA, zawierające okładkę płyty oraz informacje o wykonawcy, utworze i numer ścieżki, jeśli są dostępne. Przeglądając lub odtwarzając muzykę, zdjęcia i pliki wideo, można nacisnąć **niebieski** przycisk, aby wyświetlić dodatkowe informacje.

Słuchanie muzyki...

Podłącz urządzenie pamięci masowej zawierające muzykę

Naciśnij, aby aktywować przycisk źródła przypisany do przeglądarki mediów, np. **H.MEDIA**¹

H.MEDIA

Naciśnij, aby wybrać urządzenie pamięci masowej zawierające pliki wideo, po czym naciśnij **środkowy** przycisk



Jeżeli urządzenie pamięci masowej jest serwerem mediów, naciśnij, aby zaznaczyć menu muzyka lub folder, po czym naciśnij **środkowy** przycisk



Naciśnij, aby przeglądać pliki i foldery, po czym naciśnij **środkowy** przycisk, aby otworzyć folder lub rozpocząć odtwarzanie pliku



Naciśnij, aby przechodzić między utworami podczas odtwarzania. Naciśnij i przytrzymaj, aby przewijać w trakcie odtwarzania. Naciśnij ponownie, aby zmienić prędkość przewijania²



Naciśnij, aby przechodzić między utworami podczas odtwarzania.



Naciśnij, aby wstrzymać



Naciśnij, aby wznowić odtwarzanie



Naciśnij, aby przejść kolejno do poprzednich menu lub naciśnij i przytrzymaj, aby powrócić do menu głównego.

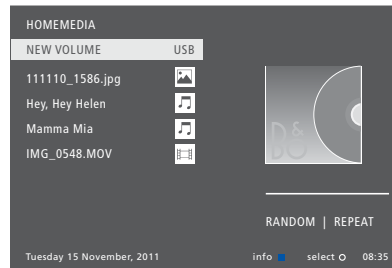

Można także wyświetlić menu TERAZ ODT. MUZYKA, naciskając **MENU**, a następnie **czerwony** przycisk. Na pilocie Beo6 naciśnij **Music**.

¹*Opcja **H.MEDIA** znajduje się w menu **LIST** pilota Beo4. Można także wyświetlić menu główne, wybrać opcję **LISTA ŹRÓDEŁ**, zaznaczyć **HOMEMEDIA** i nacisnąć przycisk **środkowy**, aby aktywować HomeMedia.

²*W trakcie pokazu zdjęć lub odtwarzania wideo nie można przechodzić między utworami ani pauzować plików muzycznych.

Ciąg dalszy...

Przeglądanie zdjęć...

Podłącz urządzenie pamięci masowej zawierające zdjęcia

Naciśnij, aby aktywować przycisk źródła przypisany do przeglądarki mediów, np. **H.MEDIA***¹

H.MEDIA

Naciśnij, aby wybrać urządzenie pamięci masowej zawierające zdjęcia, po czym naciśnij **środkowy** przycisk



Jeżeli urządzenie pamięci masowej jest serwerem mediów, naciśnij, aby zaznaczyć menu zdjęcia lub folder, po czym naciśnij **środkowy** przycisk



Naciśnij, aby przeglądać pliki i foldery, po czym naciśnij **środkowy** przycisk, aby otworzyć folder



Naciśnij, aby wyświetlić zdjęcie na pełnym ekranie. Pokaz slajdów uruchomi się automatycznie



Naciśnij, aby wstrzymać pokaz slajdów

STOP

Naciśnij, aby kontynuować pokaz slajdów

PLAY

Naciśnij, aby przejść do poprzedniego lub następnego zdjęcia, również gdy pokaz jest spauzowany



Naciśnij, aby przejść do następnego lub poprzedniego zdjęcia



Naciśnij, aby wyświetlić informacje o bieżącym zdjęciu. (Beo6: naciśnij **Information**)



Naciśnij, aby zamknąć pokaz slajdów i wrócić do ekranu przeglądarki albo cofać się kolejno do poprzednich menu. Naciśnij i przytrzymaj, aby powrócić do menu głównego

BACK

Aby obrócić zdjęcie w lewo lub w prawo, naciśnij **MENU**, następnie **2** lub **3**, albo użyj przycisku nawigacyjnego w lewo lub w prawo. Na pilocie Beo6 naciśnij **< Rotate lub Rotate >**.

Można także wyświetlić menu **TERAZ WYŚW. ZDJ**, naciskając **MENU**, a następnie **zielony** przycisk. Na pilocie Beo6 naciśnij **Photo**.

¹*Opcja **H.MEDIA** znajduje się w menu **LIST** pilota Beo4. Można także wyświetlić menu główne, wybrać opcję **LISTA ŹRÓDEŁ**, zaznaczyć **HOMEMEDIA** i nacisnąć przycisk **środkowy**, aby aktywować HomeMedia.

Odtwarzanie plików wideo...

Podłącz urządzenie pamięci masowej zawierające pliki wideo

Naciśnij, aby aktywować przycisk źródła przypisany do przeglądarki mediów, np. **H.MEDIA***¹

H.MEDIA

Naciśnij, aby wybrać urządzenie pamięci masowej zawierające pliki wideo, po czym naciśnij **środkowy** przycisk



Jeżeli urządzenie pamięci masowej jest serwerem mediów, naciśnij, aby zaznaczyć menu wideo lub folder, po czym naciśnij **środkowy** przycisk



Naciśnij, aby przeglądać pliki i foldery, po czym naciśnij **środkowy** przycisk, aby otworzyć folder lub rozpocząć odtwarzanie pliku



Naciśnij, aby wstrzymać

STOP

Naciśnij, aby wznowić odtwarzanie

PLAY

Naciśnij, aby przechodzić minuta po minucie. Naciśnij i przytrzymaj przyciski, aby przewijać. Naciśnij ponownie, aby zmienić prędkość przewijania



Naciśnij, aby przechodzić między plikami podczas odtwarzania.



Naciśnij, aby przejść do określonego punktu czasowego w pliku

1-9

Naciśnij, aby zakończyć odtwarzanie wideo i wrócić do ekranu przeglądarki albo cofać się kolejno do poprzednich menu. Naciśnij i przytrzymaj, aby powrócić do menu głównego

BACK

Można także wyświetlić menu **TERAZ ODT. WIDEO**, naciskając **MENU**, a następnie **żółty** przycisk. Na pilocie Beo6 naciśnij **Video**.

Ciąg dalszy...

Wyświetlanie listy ostatnio wybranych plików

Można wyświetlić krótką listę plików wybranych ostatnio z aktualnie podłączonych urządzeń pamięci masowej.

Naciśnij przycisk źródła przypisany do przeglądarki mediów, aby ją aktywować, np. **H.MEDIA***¹. Lista ostatnio wybranych plików pojawi się pod listą wykrytych urządzeń pamięci masowej

H.MEDIA

Naciśnij, aby zaznaczyć plik, który chcesz odtworzyć, po czym naciśnij **środkowy** przycisk



Aby wyczyścić listę niedawno wybranych plików, naciśnij **MENU**, a następnie **1**. Na pilocie Beo6 naciśnij **Clear History**.

¹*Opcja **H.MEDIA** znajduje się w menu **LIST** pilota Beo4. Można także wyświetlić menu główne, wybrać opcję **LISTA ŹRÓDEŁ**, zaznaczyć **HOMEMEDIA** i nacisnąć przycisk **środkowy**, aby aktywować HomeMedia.

Konfiguracja ustawień multimedialnych

Można odtwarzać pliki muzyczne lub przeglądać zdjęcia w kolejności losowej, albo powtórzyć odtwarzanie lub przeglądanie plików po odtworzeniu lub przejrzaniu wszystkich dostępnych. Można także skonfigurować długość czasu, przez jaki każde zdjęcie jest wyświetlane w pokazie slajdów.

Aby wyświetlić menu **USTAWIENIA**, naciśnij **MENU** a następnie **4**. Na pilocie Beo6 naciśnij **Settings**.

W trakcie obracania zdjęcia resetowany jest licznik opóźnienia pokazu slajdów.

*Opcję **HOMEMEDIA** można także znaleźć, wyświetlając menu główne i wybierając menu **KONFIGURACJA**.*

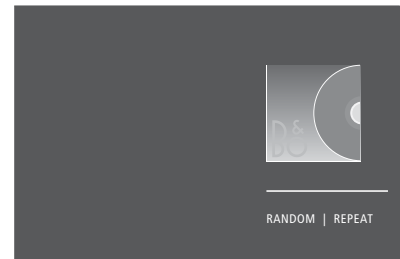

Przykład trybu odtwarzacza.

Jeżeli funkcja HomeMedia nie będzie używana przez ok. 30 sekund, przejdzie w tryb odtwarzacza, w którym pokazywana jest wyłącznie informacja **TERAZ ODT. MUZYKA**. Naciśnij przycisk **BACK**, aby z powrotem wyświetlić listę przeglądarki na ekranie. Można też samodzielnie aktywować tryb odtwarzacza, naciskając przycisk **BACK**, gdy wyświetlane jest menu główne HomeMedia.

Funkcje uśpienia

Telewizor został wyposażony w funkcję uśpienia, która pozwala na wyłączenie telewizora po określonej liczbie minut.

Ustawianie funkcji uśpienia

Istnieje możliwość automatycznego wyłączenia telewizora po określonej liczbie minut.

Aby włączyć funkcję uśpienia za pomocą pilota Beo4...

Naciśnij, aby wyświetlić **SLEEP** na wyświetlaczu pilota Beo4*¹

LIST



SLEEP



Naciskaj, aby wybrać liczbę minut lub by wyświetlić **OFF** na ekranie telewizora



Aby włączyć funkcję uśpienia za pomocą pilota Beo6...

Naciśnij kilkakrotnie, aby wybrać **Sleep** liczbę minut lub opcję **Off**

¹*Aby wyświetlić komunikat SLEEP na pilocie Beo4, trzeba wcześniej dodać tę opcję do listy funkcji pilota.*

Ustawienia zasilania

Jeżeli chcesz, aby telewizor uruchamiał się szybciej, możesz ustawić funkcję szybkie uruchamianie na jeden lub dwa okresy czasu. Zwiększy to zużycie energii w ich trakcie, w porównaniu do zużycia energii przez telewizor w normalnym trybie czuwania.

Z drugiej strony, można ustawić oszczędzanie energii w przypadku innych funkcji telewizora, takich jak dźwięk, obraz i sieć. Podczas konfiguracji opcji oszczędności energii w przypadku obrazu na ekranie widoczny jest podgląd pokazujący obraz w przypadku każdej wybranej opcji, co ułatwia znalezienie równowagi między opcjami oszczędności energii a jakością obrazu.

W menu AUTOCZUWANIE można ustawić telewizor tak, by wyłączał się samoczynnie po pewnym okresie bezczynności.

Konfiguracja zużycia prądu

Można skonfigurować zużycie energii w przypadku trybu czuwania, obrazu, dźwięku i sieci. Telewizor można ustawić, aby automatycznie przechodził w tryb czuwania po określonym czasie bezczynności. Fabryczne ustawienie to 4 godziny. Ta funkcja dotyczy wyłącznie trybu wideo, nie dotyczy trybu audio.

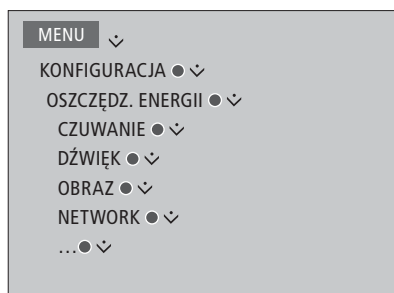

Aby skrócić czas uruchamiania albo skonfigurować automatyczny tryb czuwania, wyświetl menu CZUWANIE.*1

Aby zmienić ustawienia oszczędzania energii w odniesieniu do dźwięku, wyświetl menu DŹWIĘK.

Aby zmienić ustawienia oszczędzania energii w odniesieniu do obrazu, wyświetl menu OBRAZ.

Aby zmienić ustawienia oszczędzania energii w odniesieniu do sieci, wyświetl menu SIEĆ.

Jeśli funkcja AUTO STANDBY zostanie uruchomiona, po ustawionym w menu czasie bezczynności na ekranie telewizora pojawi się odpowiedni komunikat. Jeśli nadal żadna czynność nie zostanie przeprowadzona, telewizor przejdzie w tryb oczekiwania.

Jeżeli przez 15 minut nie zostanie wykryty sygnał ze źródła, telewizor przełączy się w tryb czuwania.

**1*Jeśli aktywna jest opcja Szybkie uruchamianie, telewizor włączy się w ciągu kilku sekund. Jeżeli telewizor odbiera sygnał z podłączonego urządzenia STB, łączny czas uruchamiania jest uzależniony również od czasu uruchamiania się urządzenia. Ustawienie opcji Szybkie uruchamianie zwiększy zużycie energii w określonym czasie.*

Kontrola dostępu

Menu KONTROLA DOSTĘPU umożliwia włączenie kontroli rodzicielskiej pozwalającej na blokadę określonych kanałów. Można także ustawić ograniczenie wiekowe, które określa, jakie programy wymagają podania kodu dostępu.

Wyświetlając listę kanałów, można blokować i odblokowywać kanały, by nie pozwolić innym osobom na ich oglądanie. Jeżeli kanał zostanie zablokowany na liście głównej, zostanie także zablokowany we wszystkich grupach kanałów, do których należy. Podczas próby wyświetlenia zablokowanego kanału pojawia się monit o podanie kodu dostępu.

System kontroli dostępu to nie to samo, co system kodu PIN telewizora. Dla wygody można jednak ustawić ten sam kod dla obu systemów.

Dodatkowo kod dostępu tutaj opisany nie jest tym samym, czym kod PIN dostarczony wraz z kartą elektroniczną. Więcej informacji na temat kodu PIN karty elektronicznej można uzyskać od usługodawcy.

Konfigurowanie kontroli dostępu

Włączenie kodu dostępu pozwala na blokowanie kanałów i uniemożliwienie innym osobom edycji list kanałów. Można także ustawić ograniczenia wiekowe blokujące dostęp do programów przekraczających wybrany limit wiekowych, jeżeli takie informacje są dostarczane przez usługodawcę.

Kod dostępu można zmienić w dowolnej chwili. Przy pierwszym wyświetleniu menu KONTROLA DOSTĘPU pojawia się monit o wybranie nowego kodu dostępu.

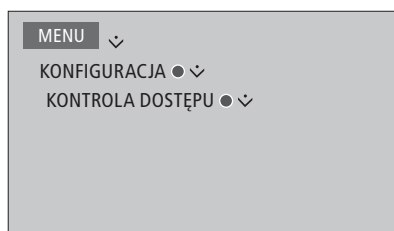

W niektórych krajach nie można wyłączyć kontroli dostępu dla programów ocenianych jako „18 lat” — chcąc wyświetlić taki program, za każdym razem trzeba podać kod dostępu.

W niektórych krajach nie można ustawić kodu dostępu „0000”.

W przypadku, gdy zapomnisz kodu...

Jeśli zapomnisz kodu dostępu, wyświetl menu KONTROLA DOSTĘPU i wpisz trzy razy kod „9999”. System kontroli dostępu zostanie wyłączony. Należy włączyć go ponownie i podać nowy kod dostępu. Należy pamiętać, że system kontroli dostępu jest zabroniony przez niektórych dostawców programów.

Matryca HDMI

Matryca HDMI to produkt fizyczny, który po podłączeniu umożliwia podłączenie maksymalnie 32 źródeł zewnętrznych do maksymalnie 32 telewizorów znajdujących się w różnych pomieszczeniach, co pozwala na uzyskiwanie dostępu do każdego źródła z każdego telewizora, lub jednocześnie z kilkunastu pomieszczeń za pośrednictwem pilota Beo4/ Beo6.

Matryca HDMI musi być podłączona i skonfigurowana przez sprzedawcę Bang & Olufsen.

- Jeżeli używasz pilota Beo6, musi on zostać odpowiednio skonfigurowany, by można było korzystać z matrycy HDMI.
- W danym zestawie nie można podłączyć więcej niż jednej matrycy HDMI.

Ustawienia w menu **MATRYCA HDMI...**

W menu **MATRYCA HDMI** można wybrać ustawienia matrycy HDMI.

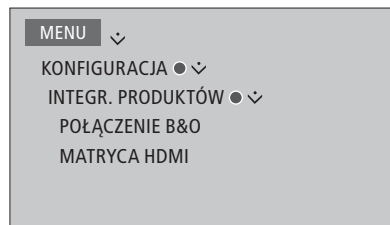

Podłączanie matrycy HDMI...

- > Wyświetl menu **MATRYCA HDMI**.
- > Zaznacz polecenie **MATRYCA PODŁĄCZ.** i za pomocą przycisku nawigacyjnego w lewo otwórz wybrane polecenie.
- > Wybierz gniazdo HDMI i naciśnij dwa razy **środkowy** przycisk.
- > Pobierz tabelę PUC dla podłączonego źródła HDMI. Postępuj zgodnie z instrukcjami na ekranie.
- > Zaznacz pobraną tabelę PUC i naciśnij przycisk **środkowy**.
- > Wybierz gniazdo PUC i naciśnij **środkowy** przycisk.
- > Wybierz rodzaj sterowania, który ma być **WTYCZKĄ**.
- > Wybierz tryb modulacji.
- > Naciśnij **środkowy** przycisk, aby zapisać ustawienia Matrycy HDMI.
- > Naciśnij **środkowy** przycisk na klawiaturze, aby kontynuować.

Matryca HDMI jest skonfigurowana. Następnie należy skonfigurować źródła podłączone do Matrycy HDMI za pośrednictwem menu **KONFIGURACJA LISTY ŹRÓDEŁ**. Robi się to w taki sam sposób, jak dla pozostałego sprzętu.

W przypadku późniejszego wyłączenia zapisanej konfiguracji urządzenia HDMI Matrix poprzez ustawienie w polu HDMI Matrix wartości NO, wartości ustawienia INPUTS pozostają zapisane. Oznacza to, że w przypadku późniejszego ustawienia w polu wartości YES ustawienia zostaną przywrócone.

Informacje o usunięciu konfiguracji źródła można znaleźć [na str. 14](#).

System kodu PIN

System kodu PIN ma za zadanie uniemożliwić normalne używanie telewizora osobie nieznającej tego kodu. Można wybrać, czy system kodu PIN ma zostać aktywowany.

Jeśli system kodu PIN został aktywowany, a telewizor był odłączony od zasilania przez 15-30 minut, system kodu PIN zostanie uruchomiony.

Po ponownym podłączeniu i włączeniu telewizor wyłączy się automatycznie, jeżeli w ciągu trzech minut nie zostanie podany kod PIN.

WAŻNE! Jeżeli podczas pierwszego uruchomienia telewizora pojawia się monit o podanie kodu PIN, należy wpisać kod dostarczony przez sprzedawcę Bang & Olufsen.

Aktywacja systemu kodu PIN

Jeżeli systemu kodu PIN jest już aktywowany, monit o podanie kodu pojawia się w momencie wyświetlenia menu KOD PIN. W każdej chwili można aktywować i deaktywować kod PIN, a także go zmieniać.

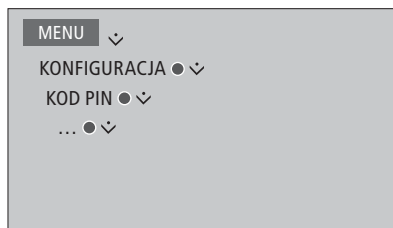

Jeżeli w trakcie wpisywania kodu niechcący naciśniesz niewłaściwy przycisk, naciśnij żółty przycisk, aby usunąć cyfrę, albo czerwony przycisk, aby wyczyścić całe pole.

Pięciokrotne wpisanie niewłaściwego kodu spowoduje wyłączenie telewizora na trzy godziny. Wskaźnik trybu czuwania będzie szybko migał czerwonym światłem.

Jeśli w ciągu trzech godzin kod PIN zostanie zmieniony więcej niż pięć razy, menu KOD PIN będzie niedostępne przez trzy godziny, przy założeniu, że telewizor nie jest odłączony od sieci zasilania. Odłączenie telewizora wyzerowuje trzygodzinny okres.

W przypadku zagubienia lub zapomnienia kodu skontaktuj się z przedstawicielem firmy Bang & Olufsen. Sprzedawca dostarczy kod uniwersalny, który umożliwi wyłączenie kodu PIN.

Aktualizacje oprogramowania i usług

Zalecamy włączenie automatycznej aktualizacji oprogramowania telewizora — dzięki temu telewizor zawsze będzie miał najnowsze funkcje i możliwości.

Jeżeli telewizor jest skonfigurowany w zestawie z konwerterem BeoLink NL/ML, konieczne jest włączenie automatycznej aktualizacji zestawu, by mieć pewność, że wszystkie produkty w zestawie mają aktualne oprogramowanie i są w stanie komunikować się ze sobą.

Można też samodzielnie sprawdzić informacje o oprogramowaniu telewizora i zaktualizować je.

Aktualizacja oprogramowania

Aby móc pobrać dostępne aktualizacje oprogramowania, telewizor musi być podłączony do Internetu. Zaleca się, aby ustawić automatyczną aktualizację oprogramowania telewizora.

Dostępne aktualizacje oprogramowania można także pobrać ze strony www.bang-olufsen.com na urządzenie USB. Podłącz urządzenie USB do portu USB na panelu złączy.

W niektórych krajach możliwe jest także zaktualizowanie oprogramowania za pośrednictwem sygnału antenowego (tzw. OAD). Jeżeli aktualizacje dokonywane są przez sygnał antenowy, niektóre z nich są wymagane i nie można ich anulować.

Więcej informacji o aktualizacjach oprogramowania można uzyskać kontaktując się ze sprzedawcą.

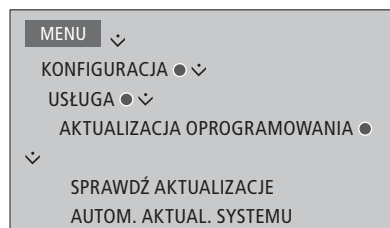

W trakcie aktualizacji oprogramowania telewizora wskaźnik trybu czuwania miga na czerwono. W tym czasie nie należy odłączyć telewizora od zasilania.

Aktualizacja zestawu...

Jeżeli zestaw składa się z konwertera BeoLink NL/ML i kilku produktów Bang & Olufsen, przy sprawdzeniu dostępności aktualizacji zostanie zaktualizowany cały zestaw. W menu telewizora należy włączyć automatyczną aktualizację oprogramowania zestawu. Dostępne aktualizacje oprogramowania wszystkich produktów Bang & Olufsen w zestawie będą pobierane automatycznie w regularnych odstępach czasu.*¹

*¹*Można włączyć lub wyłączyć automatyczne aktualizacje oprogramowania wyłącznie dla całego zestawu, a nie dla pojedynczego produktu.*

Wyświetlanie informacji o oprogramowaniu

Można także sprawdzić informacje o bieżącej wersji oprogramowania, datę jego wydania i wszelkie notatki go dotyczące.

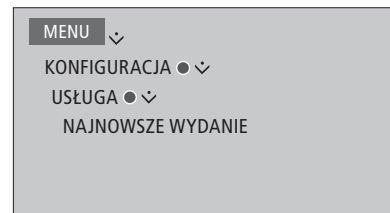

Tabele Peripheral Unit Controller

Korzystając z połączenia internetowego, można pobrać tabele Peripheral Unit Controller (PUC), które umożliwiają obsługiwanie podłączonego sprzętu, takiego jak urządzenia STB, za pomocą pilota Beo4/Beo6.

Tabele PUC są dostępne dla wielu produktów innych marek, takich jak telewizory, projektory, odtwarzacze DVD, urządzenia STB i konsole do gier. Lista tabel PUC w Internecie jest regularnie aktualizowana i powiększana.

Pobieranie i usuwanie tabel PUC

Zazwyczaj podłączone źródło konfiguruje się tak, jak opisano to na [stronie 13](#), można jednak także pobrać później tabelę PUC.

Jeżeli szukanej tabeli PUC nie ma na liście, albo potrzebujesz dalszych informacji ogólnych o tabelach PUC, skontaktuj się z przedstawicielem firmy Bang & Olufsen.

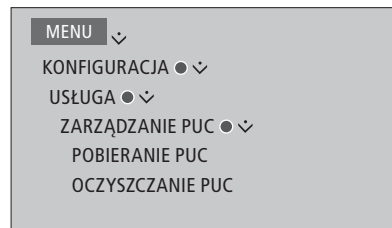

Można też usuwać tabele PUC, jednak w takiej sytuacji należy najpierw usunąć konfigurację podłączonego produktu należącego do danej tabeli PUC. [Patrz str. 14](#).

W zależności od sterowanego podczerwienią sprzętu PUC konieczne może być naciśnięcie klawiszy **SHIFT + 9** na pilocie Beo4, żeby włączyć ten sprzęt. **SHIFT** można znaleźć na Beo4 **LIST**.

Tekst cyfrowy

Telewizor obsługuje tekst cyfrowy/MHEG, wymagane w niektórych krajach i przez niektóre moduły CA, między innymi po to, by aktywować rozmaite aplikacje MHEG, jeśli są dostępne w danym kanale. Po włączeniu tekstu cyfrowego obsługa telewizora pilotem Beo4 będzie się różniła w paru aspektach od obsługi opisanej w tej instrukcji.

Włączanie obsługi tekstu cyfrowego/MHEG

Jeżeli w danym kraju lub module CA wymagana jest aktywacja tekstu cyfrowego, konieczne może być samodzielne jej włączenie.

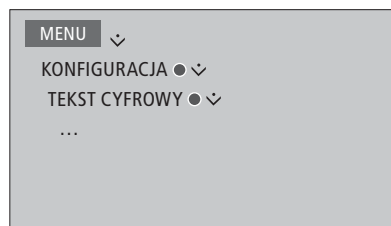

Funkcje tekstu cyfrowego mogą mieć różny wygląd. Są aktywowane naciśnięciem klawisza **Text** albo klawisza kolorowego.

Kiedy tekst cyfrowy jest włączony, a na ekranie nie widać żadnego menu, należy przed naciśnięciem kolorowego klawisza nacisnąć klawisz **MENU**, aby aktywować funkcję.

Teletekst

Teletekst obsługiwany jest za pomocą paska menu znajdującego się u góry strony teletekstu lub za pomocą przycisków ze strzałkami na pilocie zdalnego sterowania.

Można także zapisać ulubione strony teletekstu, by móc je szybko wyświetlać.

Jeżeli tekst cyfrowy jest włączony, a dla bieżącego kanału dostępna jest aplikacja MHEG, naciśnięcie klawisza **TEXT** aktywuje tę aplikację, a nie typową funkcję teletekstu.

Kiedy teletekst jest aktywowany, naciśnij przycisk **TEXT**, aby przełączyć między trybem dwuekranowym a pełnoekranowym.

Codzienne korzystanie

Aby otworzyć lub zamknąć teletekst...

Naciśnij, aby przejść do strony początkowej teletekstu



Naciśnij, aby powrócić do poprzedniej strony



Naciśnij i przytrzymaj, aby zamknąć teletekst



Aby przejść do strony...

Dostęp do stron teletekstu, które mają być wyświetlane.



Naciśnij, aby przechodzić w górę i w dół po stronach



Naciśnij, aby przejść do STR.



...naciśnij, aby wybrać stronę



Naciśnij, aby przejść do stron indeksu



Aby zatrzymać automatyczną zmianę podstron...

Naciśnij, aby zatrzymać obracanie lub...



przejdź do funkcji STOP i naciśnij



Naciśnij, aby wybrać podstronę



Ponowne uruchomienie przełączania stron



Aby powiększyć stronę telegazety...

Naciśnij przycisk , aby przejść do opcji DUŻA



Naciskaj, aby przełączać między górną a dolną połową strony oraz jej normalnym widokiem



*Aby wyświetlić ukryty tekst na stronie teletekstu, przejdź do opcji **POKAŻ** i naciśnij środkowy przycisk.*

Zapisywanie ulubionych stron teletekstu

Dla każdego serwisu teletekstowego kanału telewizyjnego dostępnych jest dziewięć stron MEMO.

Aby utworzyć stronę MEMO...

Wyświetl często przeglądaną stronę

0-9

Naciśnij przycisk, aby przenieść kursor wzdłuż paska menu nad opcję KONFIGURACJA, a następnie naciśnij **środkowy** przycisk. Numery oznaczają 9 miejsc przeznaczonych na utworzenie stron MEMO.

<>



Naciśnij, aby zapisać bieżącą stronę. Kursor przesunie się do kolejnego wolnego miejsca na stronę MEMO.



Naciśnij, aby wybrać kolejną stronę teletekstu, którą chcesz zachować

0-9

Powtórz te czynności dla każdej strony, która ma zostać zapisana.

Aby wyjść z ustawień MEMO, przesunij kursor na pozycję WSTECZ w menu teletekstu, a następnie naciśnij **środkowy** przycisk.



Codziennie korzystanie ze stron MEMO

Niekiedy konieczne jest szybkie wyświetlenie strony MEMO, na przykład w celu uzyskania z teletekstu informacji o natężeniu ruchu drogowego przed wyjazdem do pracy.

Aby wyświetlić strony MEMO...

Naciśnij, aby wyświetlić teletekst

TEXT

Naciśnij, aby przechodzić między stronami MEMO



Aby usunąć stronę MEMO...

Naciśnij, aby przenieść kursor nad opcję KONFIGURACJA, a następnie naciśnij **środkowy** przycisk.

<>



Przenieś kursor na stronę MEMO, którą chcesz usunąć, a następnie naciśnij **żółty** przycisk.



Aby wyświetlić napisy teletekstowe dla programu...

Jeśli w wybranym programie napisy teletekstowe mają pojawiać się na ekranie automatycznie, zapisz stronę z tymi napisami jako stronę MEMO 9.

Obsługa innych urządzeń za pomocą pilota Beo4 lub Beo6

Wbudowany kontroler Peripheral Unit Controller (PUC) funkcjonuje jako interfejs pomiędzy podłączonym sprzętem wideo, takim jak urządzenie STB, magnetowid lub odtwarzacz DVD, a pilotem zdalnego sterowania Bang& Olufsen.

Pilot zdalnego sterowania Bang & Olufsen zapewnia dostęp do funkcji oferowanych przez urządzenia innych producentów.

Po włączeniu urządzenia funkcje będą dostępne przez nakładkę menu wyświetlaną na ekranie telewizora lub na ekranie pilota Beo5.

Szczegółowe informacje dotyczące poszczególnych funkcji oferowanych przez podłączone urządzenia można znaleźć w instrukcjach obsługi dołączonych do tych urządzeń.

Po podłączeniu urządzeń innych niż Bang & Olufsen niektóre funkcje telewizora mogą nie być dostępne. Nie wszystkie podłączone urządzenia wideo są wspierane przez firmę Bang & Olufsen. Informacje dotyczące obsługiwanego sprzętu można uzyskać, kontaktując się z przedstawicielem handlowym firmy Bang& Olufsen.

Korzystanie z pilota zdalnego sterowania Beo4

W przypadku pilota Beo4 niektóre funkcje są dostępne bezpośrednio z pilota po włączeniu urządzenia. Dodatkowe funkcje są dostępne w poprzez nakładkę menu, którą można wyświetlić na ekranie. To menu umożliwia zorientowanie się, które przyciski pilota Beo4 uruchamiają określone usługi lub funkcje.

Przedstawiciel handlowy firmy Bang & Olufsen może przedstawić „przeгляд mapowania PUC” szczegółowo wyjaśniający obsługę podłączonych urządzeń za pomocą pilota Beo4.

Naciśnij przycisk źródła skonfigurowany dla danego urządzenia, np. DVD

DVD

Naciśnij, aby wyświetlić menu główne zawierające funkcje powiązane ze źródłem

MENU

Naciśnij, aby aktywować żadaną funkcję

1-9

lub



SOURCE LIST	
RECORDINGS	
SETUP	
RECORD	■
PROGRAMME GUIDE	■
CHANNEL/STATION LIST	■
INFORMATION	■
CHANNEL/STATION GROUPS	1
SUBTITLE LANGUAGE	2
AUDIO LANGUAGE	3
HBTV	4
ACCESS CA-UNITS	5

Przykład nakładki menu. Po prawej stronie menu są widoczne przyciski pilota Beo4, natomiast po lewej — obsługiwane funkcje. W menu może się również pojawić lista przycisków na pilocie zdalnego sterowania dostarczonym wraz z podłączonymi urządzeniami.

Bezpośrednia obsługa za pomocą pilota Beo4

Znając przeznaczenie kolorowych przycisków pilota Beo4, można aktywować wybrane funkcje bez wyświetlania nakładki menu.

Kiedy sprzęt jest włączony...

Naciśnij, aby aktywować funkcję

Naciśnij i przytrzymaj, aby wyświetlić na ekranie przewodnik po programach lub komunikat „Teraz/następny”, jeśli używane urządzenie obsługuje te funkcje

Naciśnij, aby aktywować żadaną funkcję

MENU

1-9

*Niektóre z urządzeń PUC sterowanych podczerwienią muszą być włączane za pomocą klawiszy **SHIFT + 9** na pilocie Beo4. **SHIFT** można znaleźć w menu **LIST** pilota Beo4.

Korzystanie z pilota zdalnego sterowania Beo6

Główne funkcje posiadanych urządzeń mogą być obsługiwane za pomocą pilota zdalnego sterowania Beo6. Jednak nie wszystkie funkcje mogą być obsługiwane przez pilota Beo6. Dostępne usługi i funkcje widoczne są na wyświetlaczu pilota Beo6 po włączeniu urządzenia.

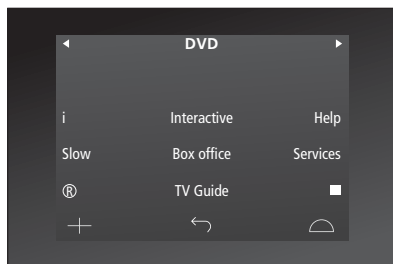

Naciśnij przycisk źródła, aby włączyć podłączony sprzęt, np. DVD

DVD

Przykład wykorzystania wyświetlacza pilota Beo6 do obsługi przystawki STB.

Naciśnij przycisk na ekranie pilota Beo6, który uruchamia wybraną funkcję, albo...

...

...naciśnij, aby wyświetlić menu główne zawierające funkcje powiązane ze źródłem

Menu

Naciśnij przycisk, który uaktywnia wybraną funkcję

1-9

lub



Ustawienia sieci

Telewizor można skonfigurować do pracy w sieci za pośrednictwem połączenia przewodowego lub bezprzewodowego. Firma Bang & Olufsen zaleca połączenie przewodowe w celu zapewnienia najbardziej niezawodnej pracy sieci.

Ponadto firma Bang & Olufsen zaleca stosowanie osobnego routera lub punktu dostępu – routera Network Link — w celu zapewnienia najwyższej niezawodności odtwarzania plików cyfrowych.

Więcej informacji na temat konfiguracji sieci z wykorzystaniem urządzeń Bang & Olufsen można uzyskać u sprzedawcy.

W niektórych krajach nie jest możliwe skonfigurowanie połączenia bezprzewodowego. Zamiast tego należy skonfigurować połączenie przewodowe.

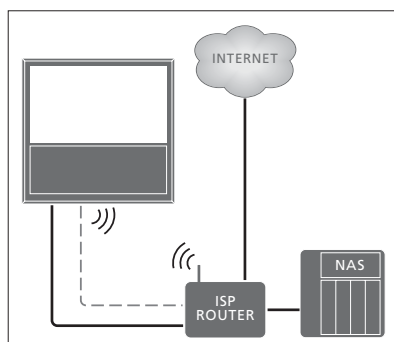

Przykład prostej konfiguracji przewodowej i bezprzewodowej.

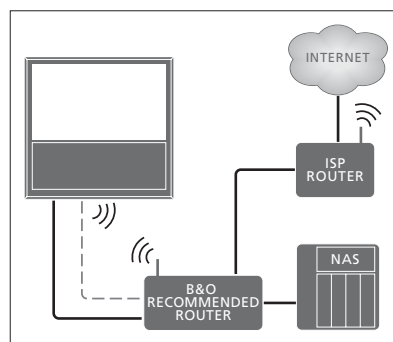

Przykład zalecanej konfiguracji przewodowej i bezprzewodowej

Tworzenie połączenia przewodowego

Podłącz jeden koniec kabla Ethernet do routera, a drugi do gniazda Ethernet w telewizorze. Producent zakłada, że użytkownik włączył w sieci usługę DHCP.

Jeżeli ustawienia LAN są konfigurowane automatycznie, adres IP, maska podsieci, brama i serwer DNS zostaną przypisane automatycznie. Jeżeli ustawienia są konfigurowane ręcznie, albo jeżeli z jakiegoś powodu adres IP, maska podsieci, brama i serwer nie są przypisywane automatycznie, należy wprowadzić te informacje samodzielnie.

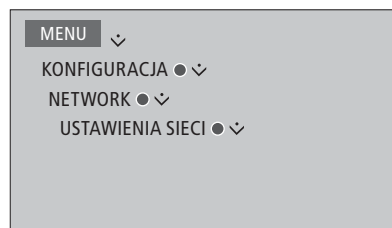

- > Naciśnij **zielony** przycisk, aby nadać nazwę połączeniu LAN.*¹
- > Naciśnij **środkowy** przycisk, aby zapisać nazwę i wrócić do menu USTAWIENIA LAN.
- > Za pomocą przycisku nawigacyjnego w dół zaznacz opcję KONFIGURACJA.
- > Za pomocą przycisku nawigacyjnego w lewo lub w prawo wybierz konfigurację RĘCZNIE lub AUTOMATYCZNA.
- > Naciśnij **środkowy** przycisk, aby zapisać ustawienie.

Jeżeli wybrana została konfiguracja RĘCZNIE, należy podać wartość w polach ADRES IP, MASKA PODSIECI, BRAMA i DNS. Naciśnij **środkowy** przycisk, aby zapisać ustawienia.

¹*Nazwa połączenia LAN może zawierać wyłącznie znaki alfabetu łacińskiego.

Tworzenie połączenia bezprzewodowego

Jeżeli router obsługuje funkcję WPS (bezpieczną konfigurację połączenia bezprzewodowego), można automatycznie nawiązać połączenie z siecią bezprzewodową. Połączenie można też nawiązać samodzielnie. Przyjęto, że w sieci włączona jest usługa DHCP i że identyfikator SSID nie jest ukryty.

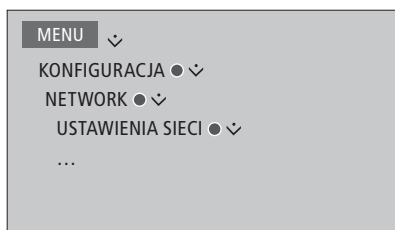

Automatyczne łączenie z siecią bezprzewodową...

- > Naciśnij **środkowy** przycisk, aby wyświetlić menu USTAWIENIA WLAN. Zaznacz opcję WLAN.
- > Naciśnij przycisk WPS na routerze, aby aktywować funkcję WPS.
- > Za pomocą przycisku nawigacyjnego w lewo lub prawo włącz bezprzewodową sieć LAN i zapisz ustawienie.
- > Za pomocą przycisku nawigacyjnego w dół zaznacz opcję CHRONIONA KONFIGURACJA WLAN, po czym naciśnij przycisk **środkowy**, aby wyświetlić menu. Tutaj można sprawdzić stan połączenia bezprzewodowego. Jeśli na ekranie widoczny jest komunikat POŁĄCZONY, telewizor jest skonfigurowany poprawnie do pracy w sieci.
- > Naciśnij **środkowy** przycisk, aby powrócić do menu SIEĆ.

Samodzielne łączenie z siecią bezprzewodową...

- > Naciśnij **środkowy** przycisk, aby wyświetlić menu USTAWIENIA WLAN. Zaznacz opcję LISTA SIECI.
- > Naciśnij **środkowy** przycisk, aby wyświetlić menu LISTA SIECI.
- > Naciśnij **żółty** przycisk, jeżeli chcesz odświeżyć listę sieci.
- > Za pomocą przycisków nawigacyjnych w górę lub w dół zaznacz router sieciowy i naciśnij **środkowy** przycisk, aby podać hasło.
- > Wpisz hasło sieci bezprzewodowej za pomocą przycisku nawigacyjnego, po czym naciśnij **środkowy** przycisk, aby nawiązać połączenie. Jeśli na ekranie widoczny jest komunikat POŁĄCZONY, telewizor jest skonfigurowany poprawnie do pracy w sieci.
- > Naciśnij **środkowy** przycisk, aby powrócić do menu SIEĆ.

Sprawdzanie sygnału sieci bezprzewodowej...

- > Wyświetl menu INFORMACJE O SIECI i zaznacz opcję INFORMACJE ZAAWANSOWANE (WLAN).
- > Naciśnij **środkowy** przycisk, aby wyświetlić menu INFORMACJE ZAAWANSOWANE (WLAN).
- > W menu POZIOM sprawdź siłę sygnału:
 - ***** doskonale połączenie
 - **** bardzo dobre połączenie
 - *** dobre połączenie
 - ** stabilne połączenie
 - * niestabilne połączenie

Więcej informacji na temat routera można znaleźć w załączonej do niego instrukcji

Telewizor obsługuje częstotliwości 2,4 GHz i 5 GHz. Więcej informacji można uzyskać u przedstawiciela handlowego firmy Bang & Olufsen.

Pamiętaj, że aby mieć dostęp do tego menu, telewizor musi być połączony z siecią bezprzewodową.

Wyświetlanie informacji o sieci

Informacje na temat połączenia sieciowego można znaleźć w menu INFORMACJE O SIECI.

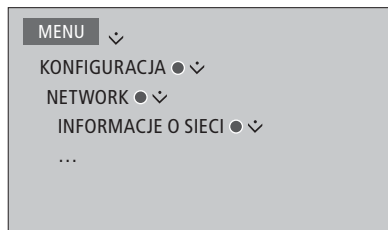

Uwaga: W świetnie funkcjonującym zestawie wraz z upływem czasu mogą się pojawić problemy wynikające ze zmiany otoczenia. Sprawdź połączenie lub router Ethernet. Jeżeli problem będzie występował nadal, skontaktuj się ze sprzedawcą Bang & Olufsen.

Przesyłanie dźwięku za pomocą systemu Network Link

Konwerter BeoLink NL/ML umożliwia dystrybucję sygnału dźwiękowego, ale nie wideo, do innych pomieszczeń w domu.

Można na przykład połączyć telewizor w salonie z zestawem audio lub wideo w innym pomieszczeniu, umożliwiając w ten sposób „przeniesienie” dźwięku do innych pomieszczeń.

Można uzyskiwać dostęp do źródeł z innego produktu Bang & Olufsen oraz łatwo udostępniać głośniki za pośrednictwem menu telewizora.

Niektórzy dostawcy treści mogą blokować transmisję dźwięku.

Więcej informacji na temat integracji zestawu audio można znaleźć [na str. 59](#).

Łączenie wielu elementów

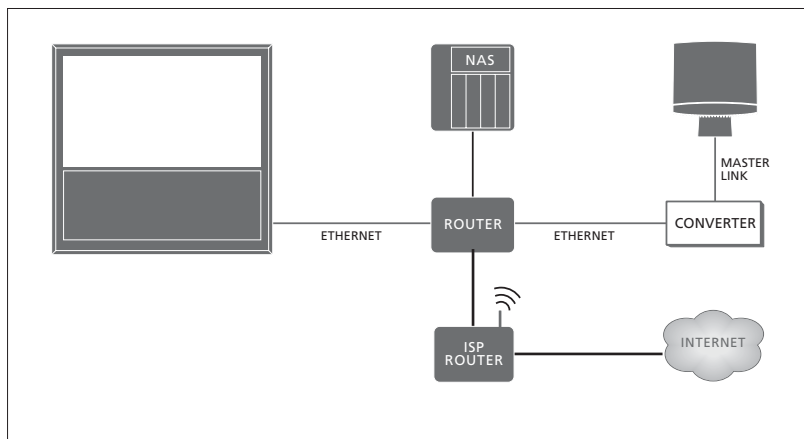

Telewizor w pomieszczeniu głównym musi być połączony z zestawem w pomieszczeniu dodatkowym za pomocą konwertera BeoLink NL/ML, jeżeli zestaw w pomieszczeniu dodatkowym to zestaw audio z modułem Master Link:

- > Podłącz przewód Ethernet do gniazda oznaczonego  w telewizorze. Następnie poprowadź kabel do routera połączony z routerem podłączonym do Internetu.
- > Podłącz jeden koniec kabla Ethernet do routera, a drugi do konwertera BeoLink NL/ML.
- > Podłącz jeden koniec kabla Master Link do konwertera BeoLink NL/ML, a drugi koniec do gniazda oznaczonego MASTER LINK w zestawie audio.

Produkt Bang & Olufsen z routerem Network Link jest podłączony bezpośrednio do tej samej sieci (routera), co Twój telewizor.

Więcej informacji na temat ustawień sieciowych można znaleźć [na str. 54](#).

Podłączanie sprzętu zewnętrznego

Możesz połączyć sprzęt zewnętrzny z telewizorem, aby słuchać muzyki z zestawu audio lub telewizora.

Możesz słuchać źródeł dźwięku i obrazu z innego produktu Bang & Olufsen, jeżeli produkt jest podłączony do tej samej sieci (routera), co telewizor. Jeżeli zestaw audio jest podłączany za pomocą modułu Master Link, wymagany jest konwerter BeoLink NL/ML, który będzie pełnił rolę mostka między siecią a modułem Master Link.

W menu INTEGR. PRODUKTÓW można wybrać, jakie urządzenia mają zostać podłączone. Wyświetlona zostanie lista urządzeń znajdujących się w sieci domowej.

Aby „pożyczyć” źródła z innego produktu, np. z radia lub odtwarzacza CD, należy skonfigurować ten produkt w menu POŁĄCZ Z. Aby można było wybrać produkt, musi on być włączony, żeby pojawił się na liście produktów znalezionych. Po wybraniu produktu w menu POŁĄCZ Z źródła, które można z niego „pożyczyć”, widoczne są w menu LISTA ŹRÓDEŁ i mają wyświetlony symbol połączenia.

Źródło może być odtwarzane jednocześnie na głośnikach w różnych pomieszczeniach. Jeżeli podłączony produkt nie ma głośników w danym miejscu, można mu udostępnić głośniki telewizora, także wtedy, gdy źródło jest aktywowane na podłączonym produkcie. Jeżeli głośniki telewizora mają być aktywowane po włączeniu źródła „podlinkowanego”, należy to skonfigurować w menu UDOSTĘP. GŁOŚNIKÓW.

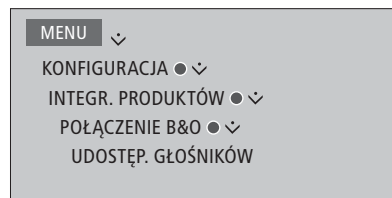
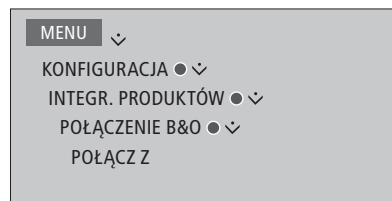

Informacje na temat podłączania zestawu audio lub telewizora w celu zintegrowania go z telewizorem można znaleźć [na str. 59 i 62](#).

Jeżeli telewizor jest częścią systemu, automatycznie włączy opcję WŁĄCZ PRZEZ LAN/WLAN, co pozwoli na włączanie go przez podłączony sprzęt. Należy pamiętać, że spowoduje to nieznaczny wzrost zużycia energii.

Jeżeli część zestawu stanowi konwerter BeoLink NL/ML, sześć źródeł audio jest na liście źródeł, które można „pożyczyć”, niezależnie od tego, czy sprzęt jest podłączony do tych źródeł. Źródła niemające podłączonego sprzętu można ukryć w menu LISTA ŹRÓDEŁ.

Podłączanie i obsługa zestawu audio

Po podłączeniu do telewizora kompatybilnego zestawu audio Bang & Olufsen powstanie zintegrowany zestaw audio/video.

Możesz odtwarzać muzykę, wykorzystując głośniki podłączone do telewizora lub włączyć program TV i skierować dźwięk z telewizora do głośników zestawu audio. Informacje o udostępnianiu głośników można też znaleźć [na str. 58](#).

System AV można umieścić w jednym lub w dwóch pomieszczeniach, z których w jednym znajduje się telewizor, a w drugim system audio z zestawem głośników.

Nie wszystkie zestawy audio firmy Bang & Olufsen obsługują funkcję integracji z telewizorem.

Jeśli produkty z pomieszczenia dodatkowego zostaną przeniesione do innych pomieszczeń, należy pamiętać, by przedstawiciel firmy Bang & Olufsen dokonał zmiany konfiguracji pilota Beo6.

Niektórzy dostawcy treści mogą blokować transmisję dźwięku.

Podłączenie systemu audio do telewizora

Opcje konfiguracji dla telewizora

Wyboru opcji telewizora dokonuje się za pośrednictwem menu INTEGR. PRODUKTÓW, gdzie można również wybrać, do którego produktu jest podłączony telewizor.

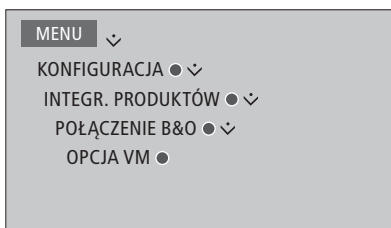

W menu OPCJA VM zaznacz żądaną opcję i naciśnij środkowy przycisk.

Na następnej stronie można znaleźć przykłady prawidłowych Opcji.

Ustawianie opcji konfiguracji zestawu audio

Po podłączeniu zestawu audio lub wideo należy skonfigurować system audio na właściwą Opcję.

Obsługa pilotem Beo4...

Przytrzymując naciśnięty przycisk  na pilocie Beo4, naciśnij



Zwolnij obydwa przyciski

Naciśnij, aby wyświetlić **OPTION?** na wyświetlaczu pilota Beo4



Naciśnij, aby wyświetlić **A.OPT** na ekranie pilota Beo4, a następnie podaj odpowiedni numer (**0, 1, 2 lub 4**)



Obsługa pilotem Beo6...

Zajmij pozycję przed zestawem audio

Przytrzymując wciśnięty przycisk  naciśnij **środkowy** przycisk, aby wyświetlić menu **SETUP** na ekranie pilota Beo6



Zwolnij obydwa przyciski

Naciśnij, aby wyświetlić ekran **Option Pgm** Option Programming na pilocie Beo6



Naciśnij przycisk odpowiadający **Audio Area** strefie, w której znajduje się zestaw audio, na przykład **Audio Area**



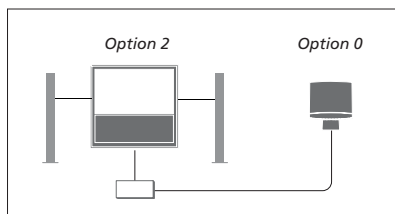

Telewizor i zestaw audio są umieszczone w jednym pomieszczeniu, a wszystkie kolumny są podłączone do telewizora.

- Telewizor: OPCJA VM 2
- Zestaw audio: Option 0
- UDOSTĘP. GŁOŚNIKÓW: TAK

Należy pamiętać, że system audio należy wybrać raz w menu POŁĄCZ Z, a głośniki można udostępniać za pośrednictwem menu UDOSTĘP. GŁOŚNIKÓW, patrz str. 58.

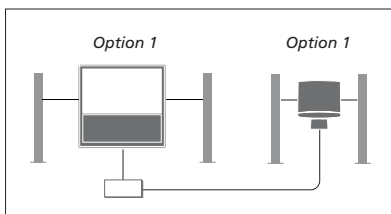

Telewizor z dodatkowymi głośnikami lub bez nich, oraz zestaw audio z podłączonymi głośnikami są ustawione w jednym pomieszczeniu:

- Telewizor: OPCJA VM 1
- Zestaw audio: Option 1
- UDOSTĘP. GŁOŚNIKÓW: NIE

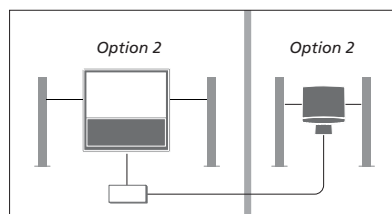

Zestaw audio znajduje się w jednym pomieszczeniu, a telewizor z dodatkowymi głośnikami lub bez nich — w innym:

- Telewizor: OPCJA VM 2
- Zestaw audio: Option 2
- UDOSTĘP. GŁOŚNIKÓW: NIE

Informacje na temat Option 4 można znaleźć na str. 61. Więcej informacji można uzyskać u przedstawiciela handlowego firmy Bang & Olufsen.

Korzystanie z systemu audio/wideo

Przy integracji systemu audio z telewizorem można wybrać konfigurację głośników odpowiednią dla danego programu wideo lub audio, a ponadto można nagrywać dźwięk ze źródeł wideo w systemie audio.

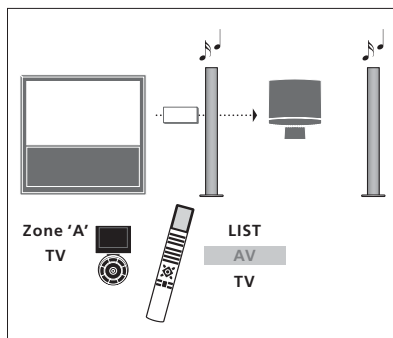

Aby odtwarzać dźwięk z telewizora na głośnikach podłączonych do zestawu audio bez konieczności włączania ekranu, naciśnij przycisk LIST, przy pomocy przycisku nawigacji w górę lub w dół wyświetli pozycję AV na ekranie pilota Beo4, a następnie naciśnij przycisk TV. (Beo6: wybierz strefę dla głośników zestawu audio, a następnie naciśnij przycisk źródła, na przykład TV). Obsługa pilota Beo6 zilustrowana jest po lewej stronie, natomiast pilota Beo4 po prawej.

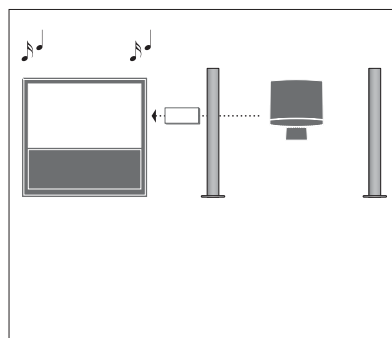

Aby słuchać dźwięku ze źródła audio na głośnikach podłączonych do telewizora, wyświetl menu LISTA ŹRÓDEŁ i wybierz żądane źródło ze znajdującego się na liście zestawu audio z symbolem połączenia.

Obsługa dwóch telewizorów w jednym pomieszczeniu

Jeśli telewizor został ustawiony w pomieszczeniu, w którym jest już telewizor Bang & Olufsen i na polecenia pilota zdalnego sterowania mogłyby reagować obydwa telewizory, wymagana jest zmiana parametru Option dla jednego z telewizorów. Zapobiega to jednoczesnej reakcji obu telewizorów.

Jeden telewizor musi być ustawiony na Option 1 lub 2, a ustawienie drugiego telewizora musi być zmienione na Option 4. Połączenie przez konwerter BeoLink NL/ML nie jest wymagane.

Zmiany opcji w telewizorze dokonuje się za pośrednictwem menu INTEGR. PRODUKTÓW, [patrz str. 58](#). Pamiętaj, że jeżeli telewizor jest ustawiony na Option 4 w menu telewizora, a Ty korzystasz z pilota Beo4, musisz nacisnąć **LINK**, a następnie wybrać źródło na pilocie Beo4.

Jeden pilot dla dwóch telewizorów

Aby telewizor działał prawidłowo, konieczne jest prawidłowe ustawienie Option dla telewizora.

Beo4 — obsługa telewizora w opcji Option 4...

Zwykle uruchomienie źródła takiego jak telewizor polega na naciśnięciu odpowiedniego przycisku na pilocie zdalnego sterowania. Jeśli jednak masz pilota Beo4, po ustawieniu telewizora na opcję Option 4 należy wykonać następujące czynności:

Naciśnij, aby wyświetlić **LINK** na wyświetlaczu pilota Beo4

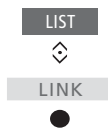

Naciśnij przycisk źródła, na przykład **TV**



Jeżeli masz więcej niż jeden pilot, a konkretny pilot Beo4 jest zawsze używany z telewizorem ustawionym na Option 4, możesz skonfigurować pilota Beo4 tak, by wysyłał polecenia do telewizora bez konieczności wcześniejszego naciśnięcia LINK. W menu konfiguracyjnym Beo4 znajdź ZONE i wybierz LINK.

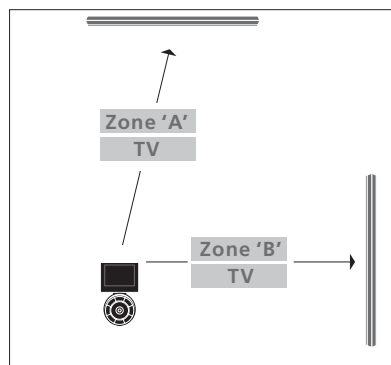
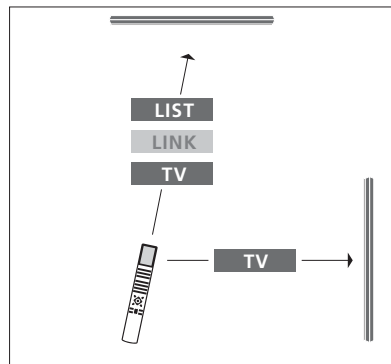

Informacje na temat wyboru strefy można uzyskać u sprzedawcy.

Dwa telewizory z połączeniem Network Link

Produkty wyposażone w Network Link mogą pożyczyc dźwięk od siebie nawzajem. Jeżeli podłączysz kompatybilny telewizor Bang & Olufsen do swojego telewizora, będziesz korzystać ze zintegrowanego systemu wideo, który pozwala Ci na słuchanie źródeł dźwięku i obrazu z drugiego telewizora.

Oba telewizory można umieścić w tym samym pomieszczeniu lub w dwóch różnych pomieszczeniach.

Zmiany opcji w telewizorze dokonuje się za pośrednictwem menu INTEGR. PRODUKTÓW, [patrz str. 58](#).

Nie wszystkie telewizory firmy Bang & Olufsen obsługują funkcję integracji z telewizorem.

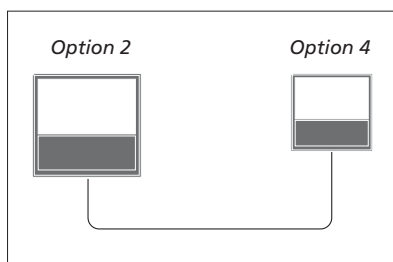

Telewizory znajdują się w tym samym pomieszczeniu:

- Pierwszy telewizor: OPCJA VM 2
- Drugi telewizor: OPCJA VM 4*¹
- UDOSTĘP. GŁOŚNIKÓW: NIE

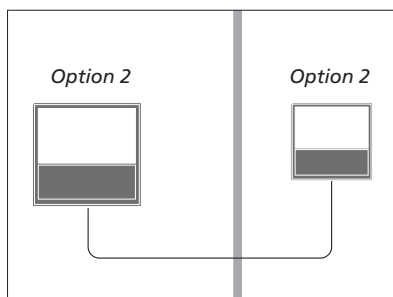

Telewizory znajdują się w dwóch różnych pomieszczeniach:

- Oba telewizory: OPCJA VM 2
- UDOSTĘP. GŁOŚNIKÓW: NO

¹*Pamiętaj, że telewizor ustawiony na Option 4 musi być obsługiwany za pomocą polecenia LINK, [patrz str. 61](#).

Pamiętaj, że telewizor należy wybrać raz w menu POŁĄCZ Z, [patrz str. 58](#).

Aby słuchać źródeł audio i wideo na telewizorze, wyświetl menu LISTA ŹRÓDEŁ i wybierz żądane źródło ze znajdującego się na liście drugiego telewizora z symbolem połączenia.

Jeśli produkty z pomieszczenia dodatkowego zostaną przeniesione do innych pomieszczeń, należy pamiętać, by przedstawiciel firmy Bang & Olufsen dokonał zmiany konfiguracji pilota Beo6.